

# Sprint



- ISTRUZIONI D'USO
- MODE D'EMPLOI
- GEBRAUCHSANLEITUNG
- INSTRUCTIONS FOR USE
- INSTRUCCIONES DE USO
- INSTRUÇÕES PARA A UTILIZAÇÃO
- GEBRUIKSAANWIJZINGEN
- ANVÄNDNINGSPÅNLEITNINGAR
- NÁVOD K POUŽITÍ

- INSTRUKCJE SPOSOBU UŻYCIA
- ΟΔΗΓΙΕΣ ΧΡΗΣΗΣ
- KULLANIM BİLGİLERİ
- ИНСТРУКЦИЯ ПО ЭКСПЛУАТАЦИИ
- УПЪТВАНЕ ЗА ПОТРЕБИТЕЛЯ
- ІНСТРУКЦІЯ З ВИКОРИСТАННЯ
- INSTRUÇÕES DE USO
- تعليمات الاستعمال



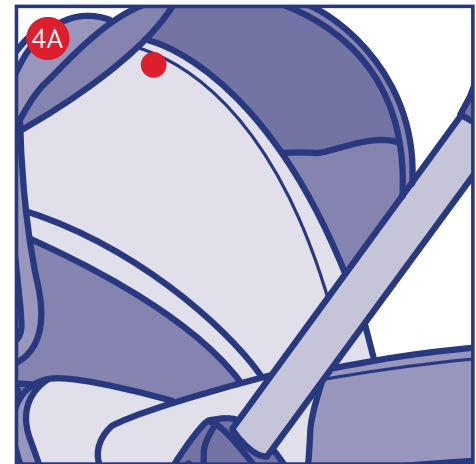
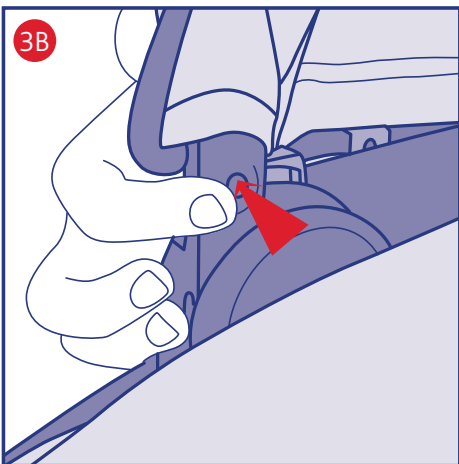
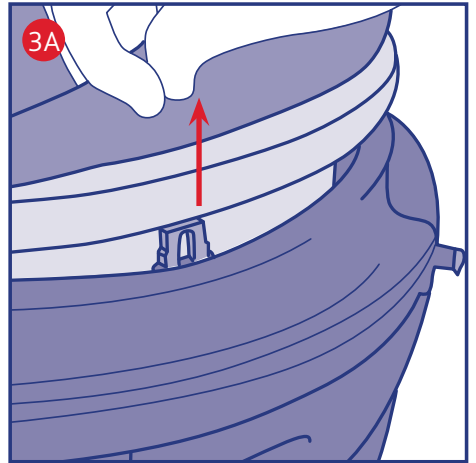
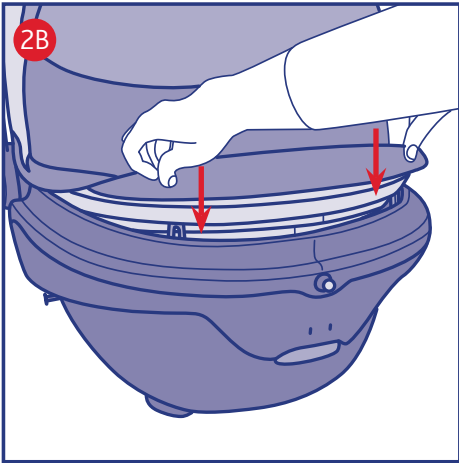
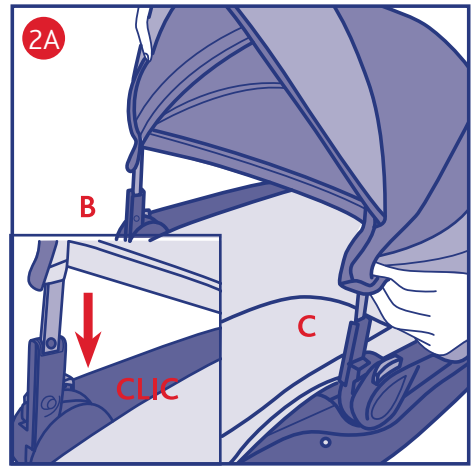
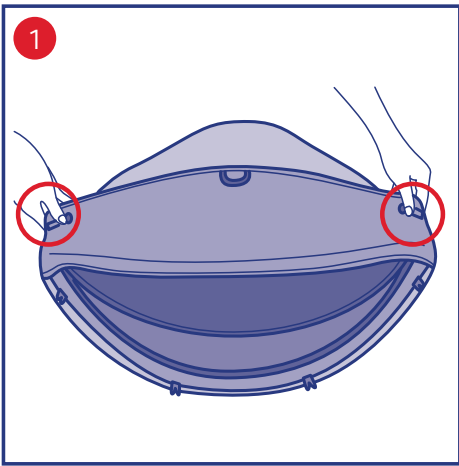

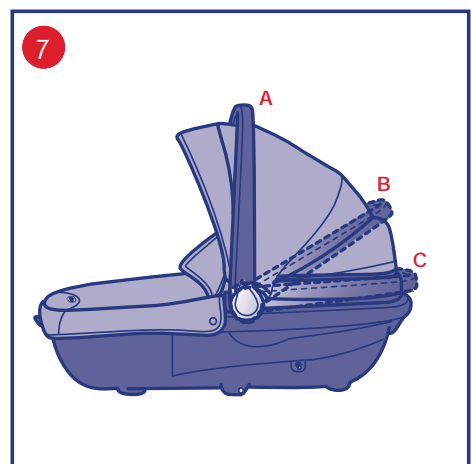
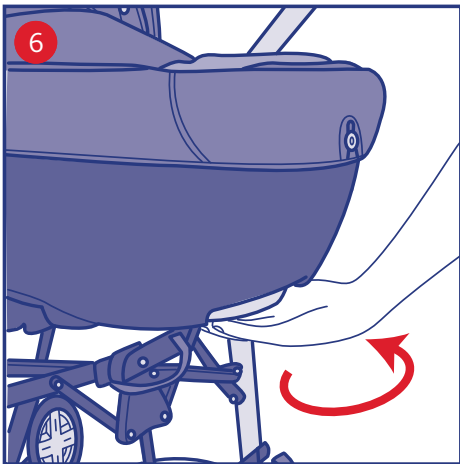
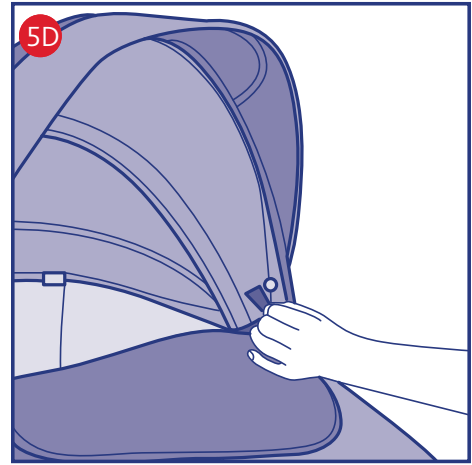
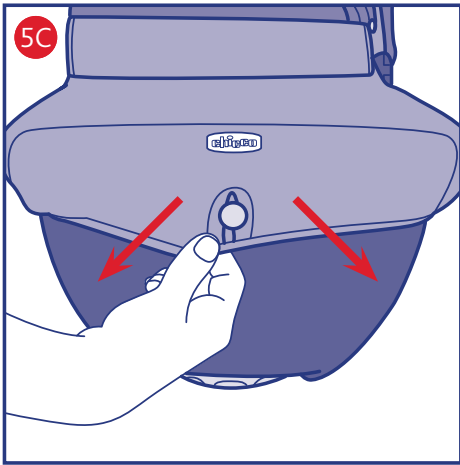
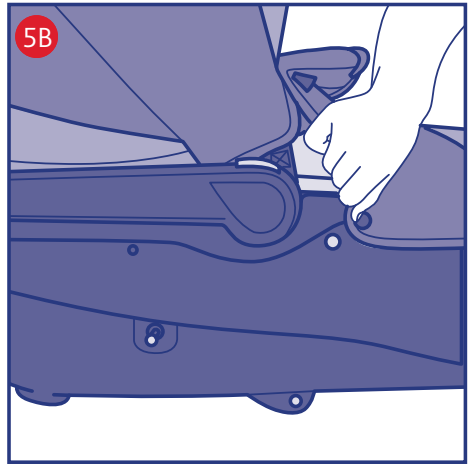
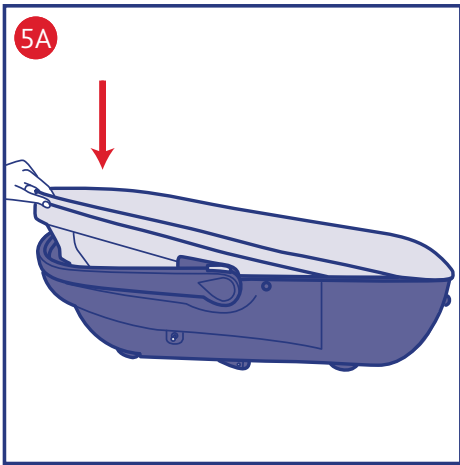

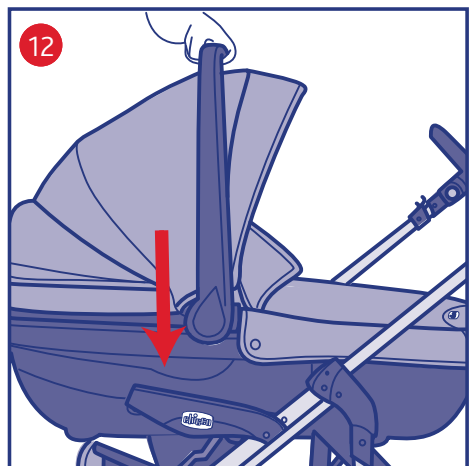
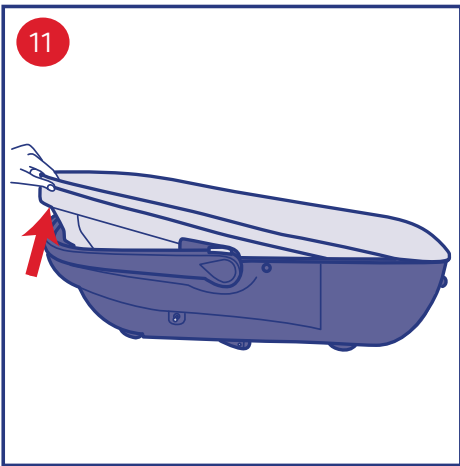
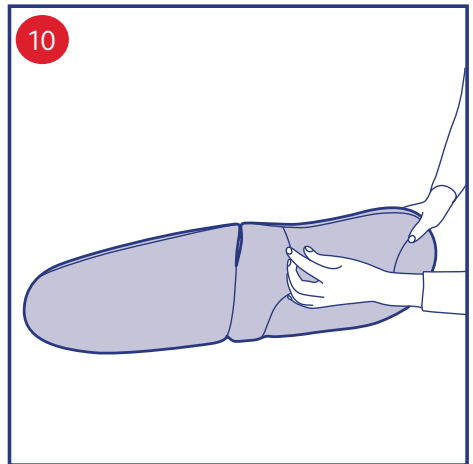
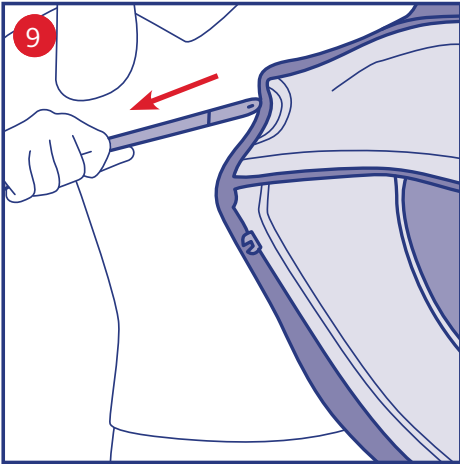
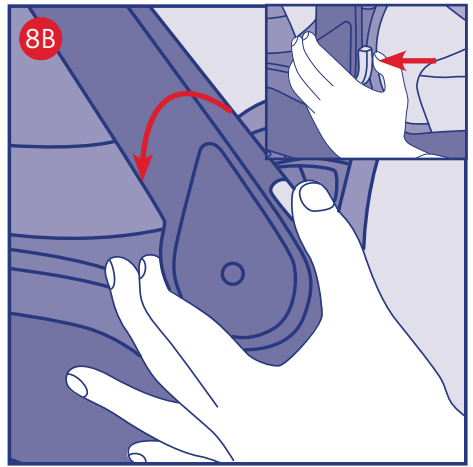
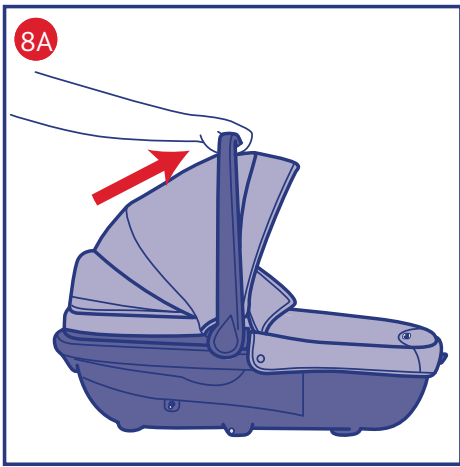

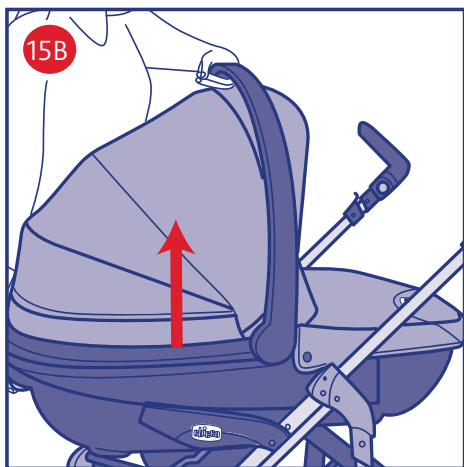
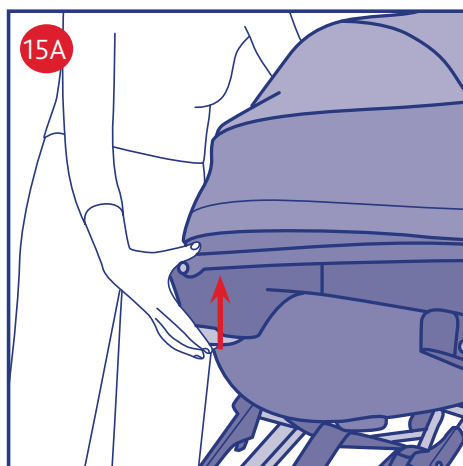
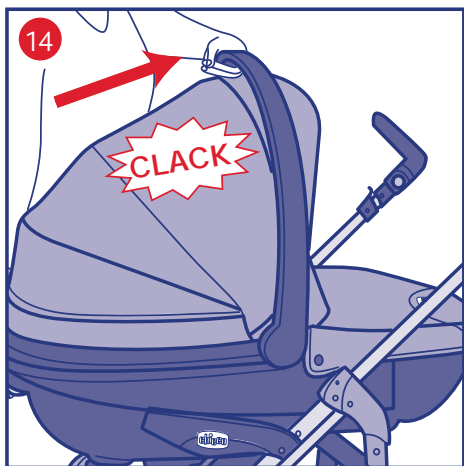
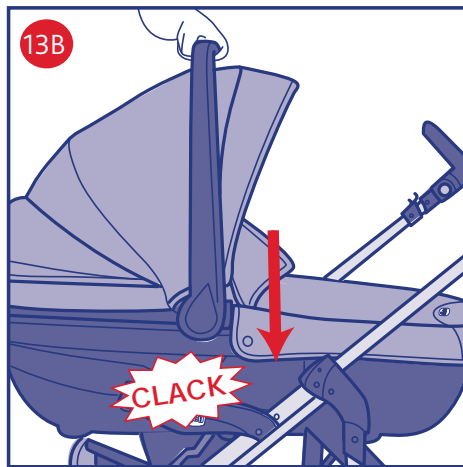
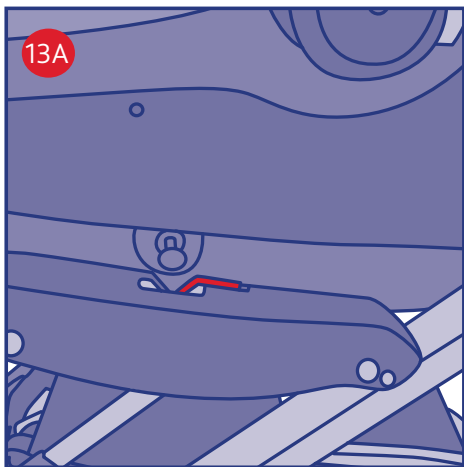

# I ISTRUZIONI D'USO

## AVVISO IMPORTANTE

IMPORTANTE- LEGGERE ATTENTAMENTE LE ISTRUZIONI PRIMA DELL'USO E TENERLE PER FUTURA CONSULTAZIONE.

ATTENZIONE: PRIMA DELL'USO RIMUOVERE ED ELIMINARE EVENTUALI SACCHETTI DI PLASTICA E TUTTI GLI ELEMENTI FACENTI PARTE DELLA CONFEZIONE DEL PRODOTTO O COMUNQUE TENERLI LONTANI DALLA PORTATA DEI BAMBINI.

## AVVERTENZE

- ATTENZIONE: Non lasciare mai il tuo bambino incustodito.
- ATTENZIONE: Questo prodotto è adatto a un bambino che non è in grado di stare seduto autonomamente, di girarsi e di tirarsi su appoggiandosi alle mani e alle ginocchia. Peso massimo del bambino 9 kg (età di utilizzo indicativa 0 - 5/6 mesi)
- ATTENZIONE: Utilizzare soltanto su una superficie stabile, orizzontale, piana e asciutta.
- ATTENZIONE: La sacca è utilizzabile per il trasporto in auto solo se si utilizza il "KIT TRIO CAR 2013". Fare riferimento al manuale d'uso di "KIT TRIO CAR 2013" per tutte le informazioni relative al montaggio di "KIT TRIO CAR 2013" sulla sacca, all'installazione della sacca in auto e all'utilizzo durante il viaggio.
- ATTENZIONE: Non lasciare che altri bambini giochino senza sorveglianza vicino alla sacca porta bambini
- ATTENZIONE: Non utilizzare se una qualsiasi parte è rotta, strappata o mancante

- ATTENZIONE: Non usare mai la sacca porta bambini su un supporto
- Utilizzare soltanto parti di ricambio fornite o approvate dal fabbricante.
- ATTENZIONE: Tenere conto del rischio di fiamme libere e altre sorgenti di calore forte, come barre elettriche per griglia, stufe a gas, ecc. nelle immediate vicinanze della sacca porta bambini
- ATTENZIONE: Se si acquista separatamente un materassino, verificare che si adatti bene al prodotto. Non aggiungere un materasso più alto di 10 mm.
- Verificare periodicamente l'integrità fisica e strutturale del prodotto. In particolare delle maniglie di trasporto e del fondo della sacca. Nel caso presentasse segni di danneggiamento o di usura evidenti, non utilizzarlo e tenerlo lontano dalla portata dei bambini.
- ATTENZIONE: Verificare prima dell'assemblaggio che il prodotto e tutti i suoi componenti non presentino eventuali danneggiamenti dovuti al trasporto, in tal caso il prodotto non deve essere utilizzato e dovrà essere tenuto lontano dalla portata dei bambini.
- ATTENZIONE: Non applicare al prodotto accessori, non forniti dal costruttore. Eventuali modifiche apportate ai prodotti sollevano il costruttore da ogni responsabilità.
- ATTENZIONE: Non lasciare all'interno alla sacca alcun oggetto che possa ridurne la profondità.
- ATTENZIONE: Questa sacca è utilizzabile solo sui passeggini CHICCO dotati di sistema di aggancio CLIK CLAK.
- ATTENZIONE: Assicurarsi che la sacca

sia fissata correttamente sul passeggino prima di mettervi il bambino.

- **ATTENZIONE:** Tenere i sacchetti di plastica lontani dal bambino, per evitare rischi di soffocamento.
- **ATTENZIONE:** I prodotti lasciati al sole si surriscaldano; lasciarli raffreddare prima di mettervi il bambino.
- **ATTENZIONE:** Non utilizzare la sacca per far dormire il bambino per tempi prolungati: questo prodotto non può sostituire un lettino.
- **ATTENZIONE:** Si raccomanda di far aerare la sacca dopo un utilizzo prolungato.

## CONSIGLI PER LA PULIZIA E LA MANUTENZIONE

Questo prodotto necessita di manutenzione periodica.

Le operazioni di pulizia e manutenzione devono essere effettuate da un adulto.

### PULIZIA

Pulire le parti in tessuto mediante una spugna umida e del sapone neutro facendo riferimento all'etichetta di composizione del prodotto.

Pulire le parti in plastica periodicamente con un panno umido.

Asciugare le parti in metallo, dopo un eventuale contatto con acqua, al fine di evitare il formarsi di ruggine.

### MANUTENZIONE

Lubrificare solo in caso di necessità con olio secco al silicone. Asciugare le parti in metallo, al fine di evitare il formarsi di ruggine. Non immergere in acqua. Pulire le parti in plastica periodicamente, con un panno umido. Tenere pulite da polvere e sabbia le parti di aggancio della sacca e della carrozzina, onde evitare attriti. Non lasciare i prodotti per lungo tempo al sole; i tessuti potrebbero scolorirsi.

## CARATTERISTICHE DELLA SACCA

### **CAPOTE**

La sacca è dotata di capotta parasole e paravento regolabile in più posizioni.

## MONTAGGIO E SMONTAGGIO

1 - Verificare che le clip poste all'estremità dell'archetto metallico siano agganciate ai bottoni posti sulla parte tessile. Se i bottoni sono agganciati correttamente saranno ben visibili le due estremità dell'archetto metallico (fig 1).

2 - Inserire le due estremità metalliche negli appositi supporti B e C posti nella parte centrale della sacca fino a che non si sente il clic di aggancio (figura 2 A); fissare quindi i 4 dentini dell'archetto posteriore (figura 2 B).

NB: il sistema di aggancio è posto all'interno dei supporti plastici B e C, il pulsante tondo posto sui supporti serve solamente per lo sgancio della capotte (vedi punto 3).

3 - Per rimuovere la capotte estrarre prima i 4 dentini dell'archetto posteriore (figura 3A) e poi sganciare l'archetto anteriore premendo i due tasti posti alla base dell'aggancio (figura 3B).

**ATTENZIONE:** Lo sgancio scorretto della capotte può provocare la rottura dei dentini.

### **UTILIZZO CAPOTE**

4- All'interno della capotta, tra la visiera e il primo spicchio, è presente un anello tessile che permette di appendere dei giochi morbidi predisposti con comodi ganci (figura 4 A).

Attenzione – utilizzare solo i giochi Chicco con i seguenti codici: 60062, 60063, 60065.

### **RIVESTIMENTO INTERNO E COPERTINA**

5- Per fissare il rivestimento interno della sacca: infilare la banda di plastica posizionata nella zona della testa del bambino tra il supporto in polistirolo e la scocca della sacca; successivamente far calzare il tessile in corrispondenza dei piedi del bambino (figura 5A). Per fissare la copertina agganciare i due bottoni automatici laterali (figura 5B) e infilare l'asola nell'apposito perno in corrispondenza dei piedi del bambino (figura 5C). Per assicurare una maggiore protezione del bambino far passare le due fettucce nelle apposite asole e fissare i bottoni automatici alla parte interna della capotte, come mostrato in figura 5D.

La copertina della sacca può essere trasformata in coprigambe per il passeggino. Fare riferimento al libretto istruzioni di quest'ultimo, per i dettagli relativi al montaggio della configurazione coprigambe.

## SCHIENALE REGOLABILE - COMFORT SYSTEM

6 – Lo schienale della sacca è regolabile in modo graduale. Per alzare e ed abbassare lo schienale agire sulla ruota posta sull'esterno della sacca nella zona dei piedi del bambino (figura 6).

ATTENZIONE: Si raccomanda di far aerare la sacca dopo un utilizzo prolungato.

## MANIGLIA DI TRASPORTO

7 - La sacca è dotata di un comoda maniglia di trasporto regolabile in tre posizioni (fig. 7):

- A) Trasporto
- B) Intermedia
- C) Riposo

8 – Per portare la maniglia in posizione verticale, impugnarla centralmente e tirarla verso l'alto fino a sentire il clac di aggancio (figura 8A); per riportare la maniglia in posizione di riposo premere contemporaneamente i due tasti posti sulla base della maniglia e quindi ruotare verso il basso (figura 8B).

ATTENZIONE: la sacca non deve essere trasportata con la maniglia in posizione intermedia o di riposo, ma soltanto con la maniglia in posizione di trasporto.

## LAVAGGIO

La capote, il rivestimento interno della sacca il materassino sono sfoderabili e lavabili; si raccomanda di seguire attentamente le istruzioni di lavaggio riportate sull'etichetta inserita sul capo.

9 - Rimuovere la capote dalla sacca seguendo le indicazioni al punto 3; quindi sganciare i due bottoni automatici che fissano l'archetto metallico al tessile, ed estrarre solo l'archetto metallico tirandolo per una delle due estremità (figura 9); non estrarre l'archetto posteriore con i 4 dentini per effettuare le operazioni di lavaggio.

10- Sfilare l'imbottitura del materassino attraverso l'apertura posta sul retro della fodera (figura 10).

11- Per rimuovere il rivestimento interno della sacca sfilare dalla scocca la banda di plastica posizionata nella zona della testa del bambino (figura 11).

Di seguito sono riportati i simboli di lavaggio ed i relativi significati:

 Lavare a mano in acqua fredda

 Non candeggiare

 Non asciugare meccanicamente

 Non stirare

 Non lavare a secco

## UTILIZZO DELLA SACCA COME CARROZZINA

Questa sacca può essere utilizzata in versione carrozzina montata sui passeggini Chicco dotati di sistema "Clik Clak".

## AGGANCIAMENTO DELLA SACCA AL PASSEGGINO

Predisporre il passeggino, dotato di sistema Clik Clak, per ricevere la sacca come indicato nelle istruzioni specifiche del passeggino.

NB: per passeggini dotati di schienale o seduta staccabile, si consiglia di sganciare lo schienale o la seduta come indicato nelle apposite istruzioni del passeggino.

12 - Impugnare la maniglia in posizione di trasporto e posizionare la sacca sui braccioli con la zona dei piedi rivolta verso l'impugnatura del passeggino (figura 12).

13 - Far combaciare i perni posti sui due lati della sacca con le aperture poste sui braccioli del passeggino (figura 13 A), quindi adagiare la sacca fino a sentire il clac di aggancio (figura 13 B).

ATTENZIONE: prima dell'utilizzo assicurarsi che la sacca sia ben agganciata tirandola verso l'alto.

## SGANCIO DELLA SACCA

14 – Portare la maniglia in posizione verticale (di trasporto) fino a sentire il clac di aggancio (figura 14).

15 – Premere il tasto posto nella parte anteriore della carrozzina (figura 15 A), quindi, mantenendo premuto il tasto, sollevare la sacca dalla struttura (figura 15B).

ATTENZIONE: l'aggancio e lo sgancio si possono effettuare anche con il bambino nella sacca; le suddette operazioni, con il peso del bambino, potrebbero risultare meno agevoli. Si raccomanda attenzione nell'effettuare le operazioni di cui sopra.

ATTENZIONE: una non corretta procedura di aggancio della sacca al telaio (es. montaggio al rovescio) può comportare un malfunzionamento del sistema di aggancio, rendendo impossibile lo sgancio: in questo caso consultare le istruzioni del passeggino o contattare il Servizio Clienti Artsana.



# F NOTICE D'INSTRUCTIONS

## AVIS IMPORTANT

IMPORTANT - LIRE ATTENTIVEMENT CES INSTRUCTIONS AVANT UTILISATION ET LES CONSERVER POUR DE FUTURS BESOINS DE RÉFÉRENCE.

AVERTISSEMENT : AVANT L'EMPLOI, ENLEVER ET ELIMINER TOUS LES SACS EN PLASTIQUE ET ELEMENTS QUI FONT PARTIE DE L'EMBALLAGE DU PRODUIT ET LES TENIR HORS DE PORTEE DES ENFANTS.

## AVERTISSEMENTS :

- AVERTISSEMENT: Ne jamais laisser votre enfant sans surveillance.
- AVERTISSEMENT : Cet article convient pour un enfant qui ne sait pas s'asseoir seul, rouler sur lui-même ni se redresser en appui sur les mains et les genoux.
- Poids maximum de l'enfant : 9 kg (âge d'utilisation recommandé : 0 - 5/6 mois).
- AVERTISSEMENT: Ne poser que sur une surface plane, horizontale, ferme et sèche.
- AVERTISSEMENT Ne pas laisser d'autres enfants jouer sans surveillance à proximité du couffin;
- AVERTISSEMENT : L'utilisation de la nacelle pour le transport en voiture est possible avec le "KIT TRIO CAR 2013". Consulter la notice d'emploi du "KIT TRIO CAR 2013" pour toutes les informations relatives au montage du "KIT TRIO CAR 2013" sur la nacelle, l'installation de la nacelle dans la voiture et son utilisation pendant le voyage.
- AVERTISSEMENT: Ne pas utiliser si l'un des éléments est cassé, déchiré ou manquant.

- AVERTISSEMENT: Ne jamais poser le couffin sur un support.
- AVERTISSEMENT: Utiliser exclusivement les pièces de rechange fournies ou agréées par le fabricant.
- AVERTISSEMENT: Éviter les flammes ouvertes et autres sources de forte chaleur, comme les feux d'origine électrique ou gazeuse, etc., à proximité immédiate du couffin.
- AVERTISSEMENT: Si vous achetez un matelas séparément, assurez vous qu'il s'adapte bien au produit. Ne pas y placer de matelas de plus de 10 mm d'épaisseur.
- AVERTISSEMENT: Examiner régulièrement les poignées et le fond du Couffin afin de déceler d'éventuels signes d'endommagement et d'usure.
- AVERTISSEMENT: Avant l'assemblage, vérifier que le produit et tous ses composants ne présentent aucun endommagement éventuel dû au transport ; dans le cas contraire, le produit ne doit pas être utilisé et il devra être tenu hors de portée des enfants.
- AVERTISSEMENT: Ne pas appliquer les accessoires du produit, non prévus par le fabricant. Tout changement ou modification pour soulager le fabricant de toute responsabilité.
- AVERTISSEMENT: Il est recommandé de monter le couffin sur le châssis de la poussette face parents
- AVERTISSEMENT: Ne laisser aucun objet pouvant réduire sa profondeur dans le couffin souple.
- AVERTISSEMENT: Cette Couffin souple ne doit être utilisée que sur la poussette CHICCO munies du système d'accrochage CLIK CLAK.
- Vérifier que le Couffin souple est fixée correctement sur la poussette avant de mettre le bébé dedans.

- **AVERTISSEMENT:** Tenir les sachets en plastique hors de portée de l'enfant, afin d'éviter tout risque d'étouffement.
- **AVERTISSEMENT:** Les produits laissés au soleil surchauffent ; les laisser refroidir avant de mettre l'enfant dedans.
- **AVERTISSEMENT:** Ne jamais utiliser la nacelle pour faire dormir l'enfant pendant des périodes prolongées; ce produit ne remplace pas un lit.

## CONSEILS POUR LE NETTOYAGE ET L'ENTRETIEN

Ce produit exige un entretien régulier. Les opérations de nettoyage et d'entretien doivent être effectuées par un adulte.

### NETTOYAGE

Nettoyer les parties en tissu avec une éponge humide et du savon neutre en consultant l'étiquette sur le produit.

Nettoyer régulièrement les parties en plastique avec un chiffon humide.

Sécher les parties métalliques après tout contact éventuel avec de l'eau pour empêcher la formation de rouille.

### ENTRETIEN

En cas de besoin lubrifier le produit avec de l'huile sèche au silicone. Sécher les parties métalliques pour empêcher la formation de rouille. Nettoyer régulièrement les parties en plastique avec un chiffon humide. S'assurer que les parties d'accrochage de la nacelle et de la poussette ne sont pas recouvertes de poussière ou de sable. Ainsi, le bon fonctionnement de la nacelle et poussette n'est pas compromis par d'éventuels frottements. Une exposition prolongée au soleil peut provoquer des variations de couleur des tissus.

## CARACTÉRISTIQUES DE LA NACELLE CAPOTE

La nacelle est équipée d'une capote à visière pare-soleil, réglable sur plusieurs positions.

## MONTAGE ET DÉMONTAGE

1 – Vérifier que les boutons à pression situés aux extrémités de l'arceau métallique sont accrochés aux boutons se trouvant sur la housse. Si les boutons sont accrochés correctement, les deux extrémités de l'arceau métallique seront bien visibles (fig 1).

2 – Insérer les deux extrémités métalliques dans les supports B et C placés dans la partie centrale de la nacelle jusqu'à entendre le clic de fixation sans forcer (figure 2 A) ; fixer ensuite les 4 dents de l'arceau arrière dans les logements prévus à cet effet (figure 2 B).

NB : le système de fixation se trouve à l'intérieur des supports en plastique B et C, le bouton rond placé sur les supports ne sert qu'au décrochage de la capote (voir le point 3).

3 – Pour enlever la capote, extraire tout d'abord les 4 pattes de fixation de l'arceau arrière (figure 3A) puis décrocher l'arceau avant en appuyant sur les deux boutons situés à la base de la fixation (figure 3B).

**AVERTISSEMENT:** l'accrochage incorrect de la capote peut provoquer la rupture des pattes de fixation.

## UTILISATION DE LA CAPOTE

4- À l'intérieur de la capote, sur le bord de la visière, se trouve un anneau en tissu qui permet de suspendre des jouets souples dotés d'attaches pratiques (figure 4 A).

**AVERTISSEMENT-** utiliser uniquement les jouets Chicco avec les références suivantes: 60062, 60063, 60065.

## REVÊTEMENT INTERNE ET COUVERTURE

5- Pour fixer le revêtement interne de la nacelle : enfiler la bande de plastique placée au niveau de la tête de l'enfant entre le support en polystyrène et la coque de la nacelle; ensuite, enfiler le tissu au niveau des pieds de l'enfant (figure 5A). Pour fixer la couverture, attacher les deux boutons pressions latéraux (figure 5B) et enfiler la boutonnière dans la tige au niveau des pieds de l'enfant (figure 5C). Pour garantir une meilleure protection à l'enfant, faire passer les deux rubans dans les boutonnières et fixer les boutons pression à la partie interne de la capote, comme sur la figure 5D.

La couverture de la nacelle peut être transformée en couvre-jambes pour la poussette. Consulter la notice de cette dernière pour les détails relatifs au montage dans la configuration couvre-jambes.

## DOSSIER RÉGLABLE

6 – Le dossier de la nacelle est réglable sur plusieurs niveaux. Pour relever et rabaisser le dossier, utiliser la molette située sur le dessous de la nacelle, au niveau des pieds de l'enfant (figure 6).

**AVERTISSEMENT:** Il est conseillé d'aérer la nacelle

après une utilisation prolongée.

## POIGNÉE DE TRANSPORT

7 - La nacelle est équipée d'une poignée de transport pratique réglable sur trois positions (fig. 7):

- A) Transport
- B) Intermédiaire
- C) Repos

8 – Pour mettre la poignée en position verticale, la saisir au centre et la tirer vers le haut jusqu'au dé clic de fixation (figure 8 A) ; pour remettre la poignée en position de repos, appuyer simultanément sur les deux boutons placés sur la base de la poignée puis tourner celle-ci vers le bas (figure 8 B).

**AVERTISSEMENT:** la nacelle ne doit pas être transportée lorsque la poignée est en position intermédiaire ou en position repos, mais seulement lorsqu'elle est en position de transport.

## LAVAGE

La capote, le revêtement interne de la nacelle et le matelas sont déhoussables et lavables ; il est conseillé de suivre attentivement les instructions de lavage indiqués sur l'étiquette du produit.

9 – Enlever la capote de la nacelle en suivant les indications du point 3 ; décrocher ensuite les deux boutons à pression qui fixent l'arceau métallique au tissu, et n'extraire que l'arceau métallique en le tirant par l'une des deux extrémités (figure 9) ; ne pas extraire l'arceau arrière avec les 4 pattes de fixation pour le lavage.

10- Enlever le rembourrage du matelas à travers l'ouverture placée à l'arrière de la housse (figure 10).

11- Pour ôter le revêtement interne de la nacelle, enlever de la coque la bande en plastique placée près de la tête de l'enfant (figure 11).

Voici les symboles de lavage et leurs significations



Laver à la main à l'eau froide



Ne pas blanchir



Ne pas utiliser de sèche-linge



Ne pas repasser



Ne pas laver à sec

## UTILISATION DE LA NACELLE COMME LANDAU

Cette nacelle peut être utilisée comme landau monté sur les poussettes Chicco, équipées du système "Clik Clak".

## FIXATION DE LA NACELLE À LA POUSSETTE

Préparer la poussette, munie du système Clik Clak, pour y mettre la nacelle comme indiqué dans la notice de la poussette.

**NB :** pour des poussettes équipées d'un dossier ou d'une assise amovible, il est conseillé de décrocher le dossier ou l'assise comme indiqués dans la notice de la poussette.

12 – Saisir la poignée en position de transport et placer la nacelle sur les accoudoirs en orientant les pieds de l'enfant vers la poignée de la poussette (figure 12).

13 – Fixer les crochets situés sur les deux côtés de la nacelle dans les ouvertures situées sur les accoudoirs de la poussette (figure 13 A), puis appuyer sur la nacelle jusqu'au dé clic d'accrochage (figure 13 B).

**AVERTISSEMENT:** avant l'utilisation, vérifier que la nacelle est bien fixée en la soulevant.

## DÉCROCHAGE DE LA NACELLE

14 – Mettre la poignée en position verticale (transport) jusqu'au dé clic d'accrochage (figure 14).

15 – Appuyer sur le bouton placé sur l'avant de la nacelle (figure 15 A), puis en maintenant le bouton enfoncé, soulever la nacelle de la structure (figure 15 B).

**AVERTISSEMENT:** l'accrochage et le décrochage peuvent également être effectués lorsque l'enfant est dans la nacelle ; avec le poids de l'enfant, les manipulations ci-dessus pourraient s'avérer plus difficiles. Il est conseillé de faire **AVERTISSEMENT-** lors des manipulations décrites ci-dessus.

**AVERTISSEMENT:** un accrochage incorrect de la nacelle au châssis (ex. montage à l'envers) peut entraîner un mauvais fonctionnement du système de fixation, rendant le décrochage impossible : dans ce cas, consulter le mode d'emploi de la poussette ou contacter le Service Consommateur

# **D** GEBRAUCHSANLEITUNG

## **WICHTIGER HINWEIS**

WICHTIG - LESEN SIE DIE GEBRAUCHSANWEISUNG SORGFÄLTIG UND BEWAHREN SIE SIE FÜR SPÄTERES NACHSCHLAGEN AUF.

WARNUNG: VOR DEM GEBRAUCH EVENTUELLE POLYBEUTEL UND ALLE ELEMENTE, DIE TEIL DER PRODUKTVERPACKUNG SIND, ABNEHMEN UND ENTSORGEN SOWIE VON KINDERN FERNHALTEN.

## **HINWEISE**

- **WARNUNG:** Lassen Sie Ihr Kind nie unbeaufsichtigt.
- **WARNUNG:** Dieses Produkt ist nur für ein Kind geeignet, das sich noch nicht selbst aufsetzen bzw. auf die Seite rollen oder sich auf Hände und Knie stützen kann.
- Seine Verwendung ist für Kinder im Alter zwischen 0 und ca. 5-6 Monaten bis zu einem Körpergewicht von 9 kg zulässig.“
- **WARNUNG:** Nur auf einem festen, waagerechten, trockenem Untergrund verwenden.
- **WARNUNG:** Der Kinderwagenaufsatz kann für die Beförderung im Auto nur dann verwendet werden, wenn das "KIT TRIO CAR 2013" benutzt wird. Für alle Informationen hinsichtlich der Montage des "KIT TRIO CAR 2013" an dem Kinderwagenaufsatz, der Installation des Kinderwagenaufsatzes im Auto und der Verwendung während des Fahrens auf das Gebrauchshandbuch des "KIT TRIO CAR 2013" Bezug nehmen.
- **WARNUNG:** Lassen Sie andere Kinder nicht unbeaufsichtigt in der Nähe der Tragetasche spielen.

- **WARNUNG:** Verwenden Sie die Tragetasche nicht, wenn Teile gebrochen oder eingerissen sind oder fehlen
- **WARNUNG:** Die Tragetasche nie auf einem Ständer benutzen
- **WARNUNG:** Verwenden Sie nur Ersatzteile, die vom Hersteller geliefert oder anerkannt sind;
- **WARNUNG:** Beachten Sie die Risiken, die von offenem Feuer und anderen Hitzequellen wie elektrischen Heizgeräten, Gasflammen usw. ausgehen, wenn sich diese in unmittelbarer Nähe der Tragetasche befinden.
- **WARNUNG:** Wenn eine Matratze separat gekauft wird, prüfen Sie, ob sie gut zu dem Produkt passt. Fügen Sie keine Matratze hinzu, die höher als 10 mm ist.
- **WARNUNG:** Überprüfen Sie regelmäßig den Zustand des Produktes. Insbesondere die Tragegurte und den Boden des Kinderwagenaufsatzes. Im Fall von Beschädigung oder Verschleiß darf das Produkt nicht mehr verwendet werden und ist für Kinder unzugänglich aufzubewahren.
- **WARNUNG:** Vor dem Zusammenbau prüfen, ob das Produkt und seine Komponenten keine Transportschäden aufweisen. In Falle einer Beschädigung darf das Produkt nicht benutzt werden und ist von Kindern fernzuhalten.
- **WARNUNG:** Wenden Sie die Produkt-Zubehör, die nicht vom Hersteller zur Verfügung gestellt. Alle Änderungen oder Modifikationen an den Hersteller von jeglicher Haftung befreien.
- **WARNUNG:** Keinen Gegenstand in dem Kinderwagenaufsatz lassen, der dessen Tiefe verringern könnte.
- **WARNUNG:** Dieser Kinderwagenaufsatz kann nur mit dem Sportwagen CHICCO -Sportwagen mit dem CLIK-

CLAK-Andocksystem verwendet werden.

- Vergewissern Sie sich, dass der Kinderwagenaufsatz ordnungsgemäß an dem Sportwagen befestigt wurde, bevor das Kind hineingelegt wird.
- **WARNUNG:** Plastikbeutel von Kindern fernhalten, da Erstickungsgefahr besteht.
- **WARNUNG:** Die der Sonne ausgesetzten Produkte erhitzen sich. Lassen Sie sie abkühlen, bevor Sie das Kind hineinlegen.
- **WARNUNG:** Verwenden Sie den Kinderwagenaufsatz nicht, um das Kind längere Zeit darin schlafen zu lassen: Dieses Produkt kann kein Bettchen ersetzen.

### **PFLEGETIPPS**

Dieses Produkt benötigt regelmäßige Wartung. Die Reinigungs- und Wartungsarbeiten müssen von einem Erwachsenen durchgeführt werden.

### **REINIGUNG**

Die Stoffteile unter Beachtung des Pflegeetiketts mit einem feuchten Schwamm und einer neutralen Seife reinigen. Die Kunststoffteile regelmäßig mit einem feuchten Tuch reinigen. Die Metallteile nach einem eventuellen Kontakt mit Wasser abtrocknen, um Rostbildung zu vermeiden.

### **WARTUNG**

Nur wenn erforderlich mit Trockensilikonöl schmieren. Die Metallteile abtrocknen, um Rostbildung zu vermeiden. Nicht in Wasser tauchen. Die Kunststoffteile periodisch mit einem feuchten Tuch reinigen. Die Hakenteile des Kinderwagenaufsatzes und des Kinderwagens von Staub und Sand sauber halten, um Reibung zu vermeiden. Die Produkte nicht für lange Zeit der Sonne aussetzen; die Stoffe könnten ausbleichen.

### **EIGENSCHAFTEN DES KINDERWAGENAUFSATZES VERDECK**

Der Kinderwagenaufsatz ist mit einem Cabrioverdeck ausgestattet, der in mehrere Positionen verstellbar ist.

### **MONTAGE UND ZERLEGUNG**

1 – Prüfen Sie, ob die Clips am Enden des Metallbo-

gens an den Knöpfen am Stoffteil befestigt sind. Sind die Knöpfe korrekt befestigt, sind die beiden Enden des Metallbogens gut sichtbar (Abb. 1).

- 2 – Die beiden Metallenden in die entsprechenden Halter B und C im mittleren Teil des Kinderwagenaufsatzes setzen, bis man das Klicken für das Einhaken hört (Abbildung 2 A); danach die 4 Zähnen des hinteren Bogens befestigen (Abbildung 2 B).

**MERKE:** Das Befestigungssystem befindet sich im Innern der Kunststoffhalter B und C, die runde Taste an den Haltern dient nur zur Entriegelung des Verdecks (siehe Punkt 3).

- 3 – Zur Abnahme des Verdecks zuerst die 4 Zähnen des hinteren Bogens herausziehen (Abbildung 3A) und danach den vorderen Bogen abnehmen, indem die beiden Tasten an der Einhakbasis gedrückt werden (Abbildung 3B).

**WARNUNG:** Die nicht korrekte Abnahme des Verdecks kann zur Beschädigung der Zähnen führen.

### **VERWENDUNG DES VERDECKS**

- 4 – Im Verdeck zwischen der Sonnenblende und dem ersten Verdeckteil befindet sich ein Stoffring, durch den weiches geeignetes Spielzeug mit dazu vorgesehenen Befestigungsvorrichtungen fixiert werden können (Abbildung 4 A).

**Warnung!** – Hängen Sie nur Chicco Spiele mit folgenden Art.-Nr. auf: 60062, 60063, 60065.

### **INNENBEZUG UND DECKE**

- 5 – Befestigen des Innenbezugs vom Kinderwagenaufsatz: das im Kopfbereich des Kindes angebrachte Kunststoffband zwischen dem Polystyrol-Halter und der Struktur des Kinderwagenaufsatzes einführen. daraufhin den Stoffteil in Höhe der Füße des Kindes überziehen (Abbildung 5A). Die Decke mit den zwei seitlichen Druckknöpfen (Abbildung 5B) befestigen und die Öse in den speziellen Zapfen in Höhe der Füße des Kindes einfügen (Abbildung 5C). Um dem Kind einen noch größeren Schutz zu garantieren, die beiden Bänder durch die speziellen Ösen führen und die Druckknöpfe auf der Innenseite des Verdecks befestigen, wie auf Abbildung 5D gezeigt.

Die Decke des Kinderwagenaufsatzes kann in eine Fußdecke für den Sportwagen umgewandelt werden. Für die Einzelheiten zur unterschiedlichen Verwendung lesen Sie bitte die Gebrauchsanleitung des Sportwagens.

### **VERSTELLBARE RÜCKENLEHNE COMFORT SYSTEM**

- 6 – Die Rückenlehne des Kinderwagenaufsatzes ist stufenweise verstellbar. Zum Neigen und Aufrichten

der Rückenlehne das Rädchen auf der Außenseite des Kinderwagenaufsatzes im Fußbereich des Kindes betätigen (Abbildung 6).

**WARNUNG:** Es wird empfohlen, den Kinderwagenaufsatz nach längerem Gebrauch zu lüften.

## TRAGEBÜGEL

7 - Der Kinderwagenaufsatz ist mit einem bequemen Tragebügel versehen, der in drei Positionen eingestellt werden kann (Abb. 7):

- A) Transport
- B) Zwischenlage
- C) Ruhelage

8 – Um den Tragebügel in die senkrechte Position zu bringen, greifen Sie ihn in der Mitte und ziehen Sie ihn nach oben, bis Sie ein Klack vom Einhaken hören (Abbildung 8 A); um den Tragebügel in Ruhelage zu bringen, drücken Sie gleichzeitig die beiden Tasten auf der Bügelbasis und drehen ihn nach hinten (Abbildung 8 B).

**WARNUNG:** Der Kinderwagenaufsatz darf niemals mit dem Tragebügel in der Zwischen- oder Ruhelage transportiert werden, sondern ausschließlich mit dem Tragebügel in Transportstellung.

## REINIGUNG





Das Verdeck, der Innen- und Matratzenbezug des Kinderwagenaufsatzes sind abzieh- und waschbar; es wird empfohlen, die Angaben auf dem Pflegeetikett zu beachten.

9 - Das Verdeck von dem Kinderwagenaufsatz abnehmen, indem die Angaben unter Punkt 3 befolgt werden; danach die beiden Druckknöpfe öffnen, die den Metallbogen an dem Stoff befestigen und nur den Metallbogen herausnehmen, indem an einem seiner Enden gezogen wird (Abbildung 9); zum Reinigen nicht den hinteren Bogen mit den 4 Zähnchen herausziehen.

10- Die Polsterung der Matratze durch die Öffnung auf der Rückseite des Bezugs herausziehen (Abbildung 10).

11- Um den Innenbezug des Kinderwagenaufsatzes zu entfernen, das Kunststoffband im Kopfbereich des Kindes (Abbildung 11) aus der Struktur ziehen.

Nachstehend sind die Reinigungssymbole und ihre entsprechende Bedeutungen aufgeführt:

-  Handwäsche in kaltem Wasser
-  Keine Chlorbleiche verwenden
-  Nicht im Trockner trocknen
-  Nicht bügeln
-  Nicht trocken reinigen

## VERWENDUNG DES KINDERWAGENAUFSA-TZES ALS KINDERWAGEN

Dieser Kinderwagenaufsatz kann in der Kinderwagen-Ausführung verwendet werden, wenn er auf Chicco-Sportwagen-Gestell mit dem "Clik Clak"-Andocksystem montiert wird.

## EINHAKEN DES KINDERWAGENAUFSA-TZES AM SPORTWAGEN

Den Sportwagen mit „ Clik Clak“-Andocksystem für die Aufnahme des Kinderwagenaufsatzes vorbereiten, wie in der spezifischen Anleitung des Sportwagens angegeben.

**MERKE:** Für Sportwagen mit abnehmbarer Rückenlehne oder Sitzfläche wird empfohlen, die Rückenlehne oder die Sitzfläche, wie in der entsprechenden Gebrauchsanleitung für den Sportwagen angegeben, abzunehmen.

12 – Den Tragebügel in Transportstellung greifen und den Kinderwagenaufsatz auf den Armlehnen mit dem Fußbereich zum Sportwagengriff hin positionieren (Abbildung 12).

13 - Die Stifte an den beiden Seiten des Kinderwagenaufsatzes mit den Öffnungen an den Armlehnen des Sportwagens übereinstimmen (Abbildung 13 A), danach den Kinderwagenaufsatz andocken, bis Sie das Klack des erfolgten Einhakens hören (Abbildung 13 B).

**WARNUNG:** Vergewissern Sie sich vor dem Gebrauch, dass der Kinderwagenaufsatz richtig eingehakt ist, indem er nach oben gezogen wird.

## LÖSEN DES KINDERWAGENAUFSA-TZES

14 – Den Tragebügel in die senkrechte Stellung bringen (Transportposition) bis Sie das Klack des erfolgten Einhakens hören (Abbildung 14).

15 – Die Taste im Vorderteil des Sportwagens drücken (Abbildung 15 A), dann, während die Taste gedrückt gehalten wird, den Kinderwagenaufsatz aus dem Gestell heben (Abbildung 15 B).

**WARNUNG:** Das Andocken und Abnehmen des Kinderwagenaufsatzes kann auch dann vorgenommen werden, wenn sich das Kind darin befindet. Die oben genannten Arbeitsvorgänge können durch das Gewicht des Kindes etwas beschwerlicher sein. Die oben genannten Anleitungen sollten stets gewissenhaft durchgeführt werden.

**WARNUNG:** Eine nicht korrekte Montage des Kinderwagenaufsatzes (z.B. in falscher Richtung) am Gestell kann eine Fehlfunktion des Andocksystems verursachen, so dass eine Demontage nicht möglich ist: In diesem Fall in der Gebrauchsanleitung für den Sportwagen nachschlagen oder Kontakt mit dem Chicco-Kundendienst aufnehmen.

# **GB** INSTRUCTIONS

## **WARNINGS**

**IMPORTANT - READ THE INSTRUCTIONS CAREFULLY BEFORE USE AND KEEP THEM FOR FUTURE REFERENCE.**

**WARNING: BEFORE USE, REMOVE AND DISPOSE OF ALL PLASTIC BAGS AND PACKAGING MATERIALS AND KEEP THEM OUT OF REACH OF CHILDREN.**

## **WARNING**

- **WARNING:** Do not leave your child unattended.
- **WARNING:** This product is only suitable for a child who cannot sit up unaided, roll over and cannot push itself up on its hands and knees.
- **Maximun weight of the child:** 9 kg (age between 0 – 5/6 months).
- **WARNING:** The carrycot can be used for car transportation only if it is fitted with the "TRIO CAR KIT 2013". Please refer to the "TRIO CAR KIT 2013" instructions booklet for all the information on how to fit the "TRIO CAR KIT 2013" to the carrycot or the carrycot into the car, and on how to use the carrycot during the journey.
- **WARNING:** Use only on a firm, horizontal level and dry surface.
- **WARNING:** Do not let other children play unattended near the carry cot;
- **WARNING:** Do not use if any part is broken, torn or missing.
- **WARNING:** Never use the carry cot on a stand.
- **WARNING:** Use only replacement parts supplied or approved by the manufacturer.
- **WARNING:** Be aware of the risk of open fire and other source of strong heat, such as electric bar fires, gas fires, etc.,

in the near vicinity of carry cot.

- **WARNING:** If you purchase a mattress separately, ensure that it can be fitted correctly to the carry cot. Do not use mattresses higher than 10 mm.
- **WARNING:** Check regularly the handles and bottom of the carry cot in order to notice any possible damage or wear. Should any damage or signs of wear and tear be noticeable, do not use the product and keep out of reach of children.
- **WARNING:** Before assembly, check that neither the product nor any of its components have been damaged during transportation; if this is the case, do not use the product and keep it out of the reach of children.
- **WARNING:** Do not attach accessories, spare parts or components which are not supplied by the Manufacturer. Any unauthorised modifications carried out to the product will relieve the manufacturer from all liability.
- **WARNING:** Pull the carry cot upwards to check it is firmly fastened in place before using it.
- **WARNING:** Do not leave anything inside the carry cot to reduce its depth.
- **WARNING:** This carry cot is only suitable for use on the CHICCO strollers fitted with the CLIK CLAK system.
- **Make sure that the Carry cot is fitted correctly on stroller before placing the child inside.**
- **WARNING:** Keep the plastic bags away from children to prevent the risk of suffocation.
- **WARNING:** Products exposed to direct sunlight will heat up; allow them to cool down before placing a child inside.
- **WARNING:** The carry cot is not designed for children to sleep in for any length of time: this product is not a substitute for a cot.

## CLEANING AND MAINTENANCE

### CLEANING

Clean the fabric parts with a damp sponge and neutral detergent. Please refer to the product's care label.

Routinely wipe clean plastic parts with a soft damp cloth.

Always dry the metal parts to prevent the formation of rust if the carrycot has come into contact with water.

### MAINTENANCE

Lubricate the moving parts only if necessary, with a light application of a silicone based lubricant. Always dry the metal parts to prevent the formation of rust. Do not submerge the carrycot in water. Routinely wipe clean plastic parts with a soft damp cloth. To avoid friction, ensure that the locking devices of the carrycot and pram are free from dust or sand. Do not leave the product exposed to the sun for a long period of time; it may cause the fabric to fade.

## CARRYCOT FEATURES

### HOOD

The carrycot is equipped with a sun canopy and wind-breaker that can be adjusted to various positions.

### MOUNTING AND REMOVAL

1- Check that the clips located on the end of the metal arch are properly fastened to the buttons located on the fabric part. The buttons are properly fastened if the two ends of the metal arch (fig 1) are easily visible.

2- Insert the two metal ends in the B and C supports located in the central part of the carrycot until you hear a click (figure 2A); fasten the four tabs of the rear arch (figure 2 B).

NB: The coupling system is located inside the plastic B and C supports, the round button on the supports serve only for removing the hood (see point 3).

3- To remove the hood, first pull out the 4 tabs of the rear arch (figure 3A) and then remove the front arch by pushing the two buttons located on the base of the locking device (fig. 3B).

WARNING: Improper removal of the hood could result in the tabs breaking.

### HOW TO USE THE HOOD

4- Inside the hood, between the visor and the first segment, is a fabric ring that can be used for

hanging soft toys. It comes with handy hooks (figure 4 A).

WARNING- only use toys that have the following Chicco codes: 60062, 60063, 60065

## INTERNAL COVERING AND COVER

5- To fasten the internal covering to the carrycot:

Slip the plastic band located in the baby's head zone between the styrofoam support and the body of the carrycot; then fit the fabric where the baby's feet will lie (diagram 5A). Fasten the cover in place using the two side snap-buttons (diagram 5B) and insert the eyelet over the relative hook where the baby's feet will lie (diagram 5C). To guarantee additional protection for your baby, thread the two tape fasteners through the slots and close the snap-buttons inside the hood, as seen in diagram 5D.

The carrycot apron can be transformed into a legcover for the stroller. Refer to the instruction manual of the stroller for details related to assembly of the legcover configuration.

## ADJUSTABLE BACKREST - COMFORT SYSTEM

6- The backrest of the carrycot can be adjusted gradually. To lift or lower the backrest use the wheel located on the outer part of the carrycot near the baby's feet (figure 6).

WARNING: It is advisable to ventilate the carrycot after prolonged use.

## CARRYING HANDLE

7- The carrycot comes with a comfortable carrying handle that can be adjusted in three positions (fig. 7):

- A) Transport
- B) Middle
- C) Rest

8- To put the handle in the vertical position, grasp it in the centre and pull it upwards until you hear a click (figure 8 A); to put the handle back in the rest position press both buttons at the base of the handle at the same time and then turn it downwards (figure 8 B).

WARNING: Do not transport the carrycot with the handle in the middle or rest position, but only with the handle in carrying position.

## WASHING





The hood, internal lining of the carrycot, and mat-



dress are removable and may be washed; it is advised to carefully follow the washing instructions shown on the item's label.

- 9- Remove the hood of the carrycot following the instructions in point 3; then release the two press studs that fasten the metal arch to the fabric, and only pull out the metal arch by pulling it from one of the two ends (figure 9); do not pull out the rear arch with the 4 tabs for washing.
- 10- Remove the mattress padding through the opening located on the back of the cover (figure 10).
- 11- To remove the carrycot internal lining, pull the plastic strip, positioned where the baby's head will lie, and slide it off the carrycot (diag. 11).

The washing symbols and their significance are as follows:

-  Wash by hand in cold water
-  Do not bleach
-  Do not tumble dry
-  Do not iron
-  Do not dry clean

### USING THE CARRYCOT AS A BABY CARRIAGE

This carrycot can be used as a baby carriage mounted on Chicco strollers that have the "Click Clak" system.

### HOW TO ATTACH THE CARRYCOT TO THE STROLLER

Prepare the stroller, equipped with the Clik Clak system, to mount the carrycot as shown in the instructions of the specific stroller.

NB: For strollers equipped with a backrest or removable seat, it is advisable to unhook the backrest or seat as shown in the specific stroller instructions sheet.

- 12- Grip the carrying handle in the transport position and place the carrycot on the arms. The baby's feet end of the carrycot should be closest to the stroller's handle (figure 12).
- 13- Align the pins on the two sides of the carrycot with the openings located on the arms of the stroller (figure 13 A), then carefully set down the carrycot until you hear the lock click (figure 13 B).

WARNING: Before using, make sure that the carrycot is properly locked on by pulling on it upwards.

### REMOVING THE CARRYCOT

14- Bring the handle to its vertical position (transport mode) until you hear a click which means it is locked in place (figure 14).

15- Push the button located on the front part of the baby carriage (figure 15 A), therefore, keeping the button pressed; lift the carrycot off of the structure (figure 15 B).

WARNING: The carrycot can be attached or removed with the baby in it; the said operations may be harder to perform due to the weight of the baby. Pay careful attention when performing the operations stated above.

WARNING: Incorrect attachment of the carrycot to the frame (e.g. mounting backwards) could result in malfunction of the locking system, making it impossible to remove: In this case, refer to the stroller instructions or contact Artsana Customer Service.

# **E** INSTRUCCIONES DE USO

## **AVISO IMPORTANTE**

**IMPORTANTE:** ANTES DEL USO LEER ATENTAMENTE ESTE MANUAL DE INSTRUCCIONES PARA EVITAR PELIGROS Y CONSERVARLO PARA FUTURAS CONSULTAS. PARA NO COMPROMETER LA SEGURIDAD DE SU HIJO, SIGA ATENTAMENTE ESTAS INSTRUCCIONES.

**CUIDADO:** ANTES DEL USO QUITAR Y ELIMINAR LAS BOLSAS DE PLÁSTICO Y TODOS LOS ELEMENTOS QUE FORMEN PARTE DE LA CAJA DEL PRODUCTO Y MANTENERLOS FUERA DEL ALCANCE DE LOS NIÑOS.

## **ADVERTENCIAS**

- Para el uso de la silla de paseo, consultar las instrucciones de la misma.
- **CUIDADO:** El capazo se puede utilizar para transportar al bebé en coche sólo si se utiliza el "KIT TRÍO CAR 2013". Consultar el manual de uso del "KIT TRÍO CAR 2013" para todas las informaciones relativas al montaje del mismo sobre el capazo, a la instalación del capazo en el coche y a la utilización durante el viaje.
- **CUIDADO:** Antes del montaje verifique que el producto y todos sus componentes no presenten daños o desperfectos debidos al transporte, en ese caso no utilizar el producto y mantenerlo fuera del alcance de los niños.
- **CUIDADO:** Este producto es adecuado para niños que no son capaces de sentarse solos, de darse la vuelta o de levantarse apoyándose con las manos y con las rodillas.
- **Peso máximo del bebé:** 9 Kg y edad de uso aproximada 0 – 5/6 meses.
- **CUIDADO:** Utilizar sólo sobre una superficie estable, horizontal y seca.

- **CUIDADO:** No dejar que otros niños jueguen sin vigilancia cerca del capazo.
- **CUIDADO:** Verifique periódicamente la integridad física y estructural del producto. En particular, comprobar el asa de transporte y la base del capazo. En caso de que presentasen señales visibles de daños o desgaste, no utilizarlo y mantenerlo alejado del alcance de los niños.
- **CUIDADO:** No utilizar el capazo si falta alguna de sus partes, o si están rotas o desgarradas.
- **CUIDADO:** Utilizar sólo piezas de recambio suministradas o aprobadas por el fabricante.
- **CUIDADO:** No añadir al producto accesorios, piezas de repuesto ni componentes que no hayan sido suministrados por el fabricante. El fabricante no se hace responsable de eventuales modificaciones realizadas por el usuario en el producto.
- **CUIDADO:** Tener en cuenta los riesgos derivados de llamas y otras fuentes de calor, como estufas eléctricas, estufas de gas, etc. No dejar el capazo cerca de dichas fuentes de calor.
- **CUIDADO:** Si se compra un colchón por separado, verificar que se adapte bien al producto. No añadir colchones con una altura mayor de 10 mm.
- **CUIDADO:** No dejar en el interior del capazo ningún objeto que pueda reducir la profundidad del mismo.
- **CUIDADO:** Este capazo se puede utilizar sólo sobre las sillas de paseo CHICCO que tengan sistema de enganche CLIK CLAK. Asegurarse de que el capazo esté correctamente fijado a la silla de paseo antes de introducir en él al bebé.
- **CUIDADO:** Mantener las bolsas de plástico alejadas del niño, para evitar riesgos de asfixia.
- **CUIDADO:** Si se deja el capazo expuesto

al sol se sobrecalienta; dejarlo enfriar antes de acomodar al bebé en su interior.

- CUIDADO: no dejar nunca al niño sin vigilancia.
- CUIDADO: no utilizar nunca el capazo con un caballete.
- CUIDADO: no utilizar el capazo para hacer dormir al bebé durante un tiempo prolongado; este producto no puede sustituir a la cuna.

## CONSEJOS PARA LA LIMPIEZA Y EL MANTENIMIENTO

Este producto necesita mantenimiento periódico. Las operaciones de limpieza y mantenimiento deben ser realizadas por un adulto.

### LIMPIEZA

Limpiar las partes de tela con una esponja húmeda y detergente neutro, siguiendo las instrucciones de la etiqueta de composición del producto.

Limpiar periódicamente las partes de plástico con un paño húmedo.

Secar las partes de metal si están mojadas, para evitar que se oxiden.

### MANTENIMIENTO

Si fuera necesario, lubricar con aceite seco a la silicona. Secar las partes de metal para evitar que se oxiden. No sumergir en agua. Limpiar periódicamente las partes de plástico con un paño húmedo. Mantener las partes de enganche del capazo y del coche de paseo limpias de polvo y arena, para evitar roces. No dejar los productos expuestos al sol durante períodos prolongados; los tejidos podrían perder el color.

## CARACTERÍSTICAS DEL CAPAZO CAPOTA

El capazo está provisto de capota parasol y toldo regulable en varias posiciones.

## MONTAJE Y DESMONTAJE

1 – Comprobar que los clips posicionados en la extremidad del arco metálico se encuentran enganchados con los botones puestos en la parte textil. Si los botones se encuentran enganchados correctamente, serán bien visibles las dos extremidades del arco metálico (Fig. 1).

2 – Insertar las dos extremidades metálicas en los correspondientes soportes B y C posicionados en la parte central del capazo hasta que no se oiga el clic de enganche (figura 2 A); fijar por tanto los 4

dientes del arco posterior (figura 2 B).

NB: el sistema de enganche se encuentra dentro de los soportes plásticos B y C, el botón redondo puesto en los soportes sirve sólo para desenganchar la capota (véase el punto 3).

3 – Para quitar la capota extraer antes los 4 dientes de arco posterior (figura 3A) y luego desenganchar el arco anterior apretando los dos botones puestos en la base del gancho (figura 3B).

ATENCIÓN: desenganchar incorrectamente la capota puede provocar la ruptura de los dientes.

### UTILIZACIÓN DE LA CAPOTA

4- Dentro de la capota, entre la visera y el primer arco, se encuentra un anillo textil que permite sostener unos juguetes suaves predeterminados con cómodos ganchos (figura 4 A).

Atención – utilizar sólo los juguetes Chicco con los siguientes códigos: 60062, 60063, 60065

## REVESTIMIENTO INTERNO Y CUBIERTA

5- Para fijar el revestimiento interno del capazo: insertar la banda de plástico, posicionada en la zona de la cabeza del niño, entre el soporte de poliéstereno y la estructura rígida exterior del capazo. Posteriormente colocar la parte textil al nivel de los pies del niño (figura 5A). Para fijar el cubre-pierna, abrochar los dos broches a presión laterales (figura 5B) e introducir por el ojal el perno correspondiente al nivel de los pies del niño (figura 5C). Para asegurar una mayor protección al niño pasar las dos cintas por los específicos ojales y fijar los broches a presión en la parte interior de la capota, tal y como se indica en la figura 5D.

La manta del capazo puede ser transformada en saco cubre piernas para la silla de paseo. Véase el manual de instrucciones de la silla de paseo para más detalles sobre el montaje de la configuración saco cubre piernas.

## RESPALDO REGULABLE - COMFORT SYSTEM

6 – El respaldo del capazo es regulable en modo gradual. Para levantar y bajar el respaldo utilizar la rueda puesta en el externo del capazo en la zona de los pies del niño (figura 6).

ATENCIÓN: le recomendamos airear el capazo tras un uso prolongado.

## ASA PARA EL TRANSPORTE

7 – El capazo se ha provisto de un cómodo manillar de transporte regulable en tres posiciones (Fig. 7):

- A) Transporte
- B) Intermedia
- C) Descanso

8 – Para desplazar el asa en posición vertical, asirla por el centro y empujarla hacia arriba hasta que se oiga el clic de enganche (figura 8 A); para volver a posicionar el asa en posición de descanso, apretar simultáneamente los dos botones posicionados en los laterales del manillar y luego girar hacia abajo (figura 8 B).

ATENCIÓN: el capazo no debe transportarse con el asa en posición intermedia o de descanso, sino sólo con el asa en posición de transporte.

## LAVADO





La capota, el revestimiento interno del capazo y la colchoneta pueden desenfundarse y lavarse. Le recomendamos que siga atentamente las instrucciones de lavado indicadas en la etiqueta de la prenda.

9 – Quitar la capota del capazo siguiendo las indicaciones del punto 3. Luego desenganchar los dos botones automáticos que fijan el arco metálico al tejido, y extraer sólo el arco metálico estirándolo por una de las dos extremidades (figura 9); no extraer el arco posterior con los 4 dientes para efectuar las operaciones de lavado.

10- Extraer la funda del colchón a través de la apertura posicionada en la parte posterior de la funda (figura 10).

11- Para retirar el revestimiento interior del saco, extraer la banda de plástico de la estructura y posicionarla en la zona de la cabeza del niño (figura 11).

Indicamos a continuación los símbolos de lavado y sus significados correspondientes:

-  Lavar a mano en agua fría
-  No usar lejía
-  No secar en la secadora
-  No planchar
-  No lavar en seco

## UTILIZACIÓN DEL CAPAZO COMO COCHE

Este capazo puede utilizarse en versión coche montada en las sillas de paseo Chicco provistas de sistema "Clik Clak".

## ENGANCHE DEL CAPAZO A LA SILLA DE PASEO

Preparar la silla de paseo, provista de sistema Clik Clak, para colocar el capazo tal y como se ha indicado en las instrucciones específicas de la silla de paseo.

NB: para las sillas de paseo provistas de respaldo o asiento desenganchables, le aconsejamos que desprenda el respaldo o el asiento como se indica en las instrucciones específicas de la silla de paseo.

12 – Colocar el manillar en posición de transporte y posicionar el capazo en los apoyabrazos con la zona de los pies dirigidos hacia la empuñadura de la silla de paseo (figura 12).

13 – Desplazar los pernos posicionados en los dos lados del capazo hasta que coincidan con las aperturas existentes en los apoyabrazos de la silla de paseo (figura 13 A), luego colocar el capazo hasta que se oiga el clic de enganche (figura 13 B).

ATENCIÓN: antes de su utilización, asegurarse de que el capazo se encuentre bien enganchado estirándolo de él hacia arriba.

## DESENGANCHE DEL CAPAZO

14 – Colocar el manillar en posición vertical (de transporte) hasta que se oiga el clic de enganche (figura 14).

15 – Apretar la tecla posicionada en la parte anterior de la silla de paseo (figura 15 A), luego, manteniendo el botón pulsado, levantar el capazo de la estructura (figura 15 B).

ATENCIÓN: el enganche y el desenganche pueden efectuarse también con el niño en el capazo. Las operaciones anteriores podrían resultar menos ágiles debido al peso del niño. Le recomendamos que tenga cuidado durante la realización de las operaciones descritas con anterioridad.

ATENCIÓN: un procedimiento de enganche incorrecto del capazo al chasis (ej. montaje al revés) puede conllevar un mal funcionamiento del sistema de enganche, imposibilitando el desenganche: en este caso consulte las instrucciones relativas a la silla de paseo o contacte con el Servicio Clientes de Chicco.

# **P** INSTRUÇÕES PARA A UTILIZAÇÃO

## **AVISO IMPORTANTE**

IMPORTANTE: ANTES DE UTILIZAR ESTE PRODUTO, LEIA ATENTAMENTE ESTE LIVRO DE INSTRUÇÕES, PARA EVITAR PERIGOS DURANTE A UTILIZAÇÃO E GUARDE-LO PARA CONSULTAS FUTURAS. SIGA ATENTAMENTE ESTAS INSTRUÇÕES PARA NÃO COMPROMETER A SEGURANÇA DO SEU FILHO.

ATENÇÃO: ANTES DA UTILIZAÇÃO, REMOVA EVENTUAIS SACOS DE PLÁSTICO E TODOS OS ELEMENTOS QUE FAZEM PARTE DA EMBALAGEM DO PRODUTO E MANTENHA-OS FORA DO ALCANCE DAS CRIANÇAS.

## **ADVERTÊNCIAS:**

- Para a utilização do carrinho de passeio, consulte as respectivas instruções.
- ATENÇÃO: A alcofa só pode ser utilizada para o transporte do bebé no automóvel única e exclusivamente se utilizar o "KIT TRIO CAR 2013". Consulte o livro de instruções do "KIT TRIO CAR 2013" para todas as informações relativas à montagem do "KIT TRIO CAR 2013" na alcofa, à instalação da alcofa no automóvel e à utilização durante a viagem.
- ATENÇÃO: verifi que, antes da montagem, se o produto e todos os seus componentes apresentam eventuais danos causados pelo transporte. Caso detecte algo danificado, não utilize o produto e mantenha-o fora do alcance das crianças.
- ATENÇÃO: Este produto é adequado exclusivamente para crianças que ainda não conseguem sentar-se sozinhas, virarem-se ou erguerem-se, apoiando-se nas mãos ou nos joelhos.

- Peso máximo do bebé transportado: 9 Kg e idade de utilização, a título indicativo: dos 0 aos 5/6 meses.
- ATENÇÃO: Utilize a alcofa exclusivamente sobre superfícies estáveis, horizontais e secas.
- ATENÇÃO: Não permita que outras crianças brinquem, sem vigilância, nas proximidades da alcofa.
- ATENÇÃO: Verifi que regularmente a integridade do produto, especialmente da alça de transporte e do fundo da alcofa. No caso de detectar sinais evidentes de dano ou desgaste, não utilize a alcofa e mantenha-a fora do alcance das crianças.
- ATENÇÃO: Não utilize o carrinho se qualquer um dos seus componentes estiver rasgado, danificado ou em falta.
- ATENÇÃO: Utilize exclusivamente peças de substituição fornecidas ou aprovadas pelo fabricante.
- ATENÇÃO: Não aplique no produto acessórios, peças de substituição ou componentes não fornecidos pelo fabricante. Eventuais modificações efectuadas no produto eximem o fabricante de qualquer responsabilidade.
- ATENÇÃO: Tenha em consideração os riscos provocados pelas chamas ou por outras fontes de calor, tais como aquecedores eléctricos, caloríferos a gás, etc. Não deixe a alcofa nas proximidades destas fontes de calor.
- ATENÇÃO: Se comprar separadamente um colchão, verifi que se este se adapta bem ao produto. Não utilize um colchão com uma altura superior a 10 mm.
- ATENÇÃO: Não deixe no interior da alcofa nenhum objecto que possa reduzir a profundidade da mesma.
- ATENÇÃO: Esta alcofa pode ser utilizada exclusivamente nos carrinhos de passeio CHICCO equipados com o sis-

tema de fixação CLIK CLAK. Certifique-se de que a alcofa está fixada correctamente no carrinho, antes de colocar o bebé lá dentro.

- **ATENÇÃO:** Mantenha os sacos de plástico fora do alcance das crianças para evitar riscos de asfixia.
- **ATENÇÃO:** O produto deixado ao sol aquece muito; deixe arrefecer a alcofa antes de colocar a criança lá dentro.
- **ATENÇÃO:** nunca deixe o bebé na alcofa sem vigilância.
- **ATENÇÃO:** nunca utilize a alcofa com um cavalete.
- **ATENÇÃO:** não deixe o bebé a dormir na alcofa durante um longo período de tempo; este produto não pode substituir a caminha.

## CONSELHOS PARA LIMPEZA E MANUTENÇÃO

Este produto necessita de manutenção periódica.

As operações de limpeza e manutenção devem ser efectuadas por um adulto.

### LIMPEZA

Limpe as partes em tecido com uma esponja húmida e sabão neutro, seguindo as indicações da etiqueta têxtil.

Limpe periodicamente as partes de plástico com um pano húmido.

Depois de um eventual contacto com água, seque as partes metálicas, para evitar a formação de ferrugem.

### MANUTENÇÃO

Lubrifique, só em caso de necessidade, com óleo seco de silicone. Mantenha secas as partes metálicas, para evitar a formação de ferrugem. Não mergulhe a alcofa em água. Limpe periodicamente as partes de plástico com um pano húmido. Mantenha limpos de pó e areia, os componentes de encaixe da alcofa no carrinho de passeio, para evitar atritos. Não deixe o produto ao sol durante muito tempo; os tecidos poderão desbotar.

## CARACTERÍSTICAS DA ALCOFA

### CAPOTA

A alcofa está equipada com Capota de Sol/Vento regulável em várias posições.

## MONTAGEM E DESMONTAGEM

1- Verifique se as molas situadas na extremidade do arco metálico estão fixadas nas molas do tecido da capota. Se estas estiverem correctamente fixadas serão bem visíveis as duas extremidades do arco (fig 1).

2- Introduza as duas extremidades metálicas nos respectivos suportes B e C colocados na parte central da alcofa até se ouvir o clic de engate (figura 2 A); em seguida, fixe os 4 ganchos do arco inferior da capota no bordo da alcofa (figura 2 B).

**ATENÇÃO:** o sistema de engate está colocado no interior dos suportes plásticos B e C; o botão redondo situado sobre os suportes serve apenas para o desengate da capota (ver ponto 3).

3- Para remover a capota, retire primeiro os 4 ganchos do bordo da alcofa (figura 3A) e depois desengate o arco metálico pressionando os dois botões colocados nos suportes (figura 3B).

**ATENÇÃO:** a desmontagem incorrecta da capota pode danificar os ganchos.

### UTILIZAÇÃO DA CAPOTA

4- No interior da capota, entre a pala frontal e o tejadilho, existe um anel de tecido que permite pendurar brinquedos macios que incluem práticos ganchos (figura 4 A).

Atenção – utilizar apenas os brinquedos Chicco com os seguintes códigos: 60062, 60063, 60065

## REVESTIMENTO INTERNO E COBERTURA

5- Para fixar o revestimento interno da alcofa: introduza a banda de plástico localizada na zona da cabeça do bebé entre o suporte em poliestireno e a base da alcofa; em seguida, introduza o tecido correspondente aos pés do bebé (figura 5A). Para fixar a capa, aperte as duas molas de pressão laterais (figura 5B) e enfie o perno específico na ranhura, em correspondência com os pés do bebé (figura 5C). Para garantir maior protecção do bebé, passe as duas fitas pelas respectivas ranhuras e aperte as molas de pressão na parte interna da capota, como mostra a figura 5D.

O cobre-pernas da alcofa pode ser transformado em cobre-pernas para o carrinho de passeio. Consulte o manual de instruções do carrinho de passeio para verificar os procedimentos de montagem da configuração de cobre-pernas.

## ENCOSTO REGULÁVEL - COMFORT SYSTEM

6- O encosto da alcofa é regulável de modo gra-

dual. Para levantar e baixar o encosto use a roda situada no exterior da alfofa na zona dos pés do bebé (figura 6).

**ATENÇÃO:** depois de uma utilização prolongada é aconselhável arejar a alfofa.

## PEGA DE TRANSPORTE

7 - A alfofa está equipada com uma cómoda pega rígida de transporte, regulável em três posições (fig. 7):

- A) Transporte
- B) Intermédia
- C) Repouso

8 – Para colocar a pega na posição vertical, segure-a ao centro e rode-a para cima até ouvir o estalido de engate (figura 8 A); para colocar a pega em posição de repouso pressione simultaneamente os dois botões situados na base da pega e depois rode para baixo (figura 8 B).

**ATENÇÃO:** a alfofa não deve ser transportada com a pega na posição intermédia ou de repouso, mas apenas em posição de transporte.

## LAVAGEM





A capota, o revestimento interno da alfofa e o colchão são removíveis e laváveis; siga atentamente as instruções de lavagem indicadas na etiqueta colocada no topo.

9 - Retire a capota da alfofa seguindo as indicações do ponto 3; depois abra as duas molas que fixam o arco metálico ao tecido e retire apenas o arco puxando-o por uma das duas extremidades (figura 9); não retire o arco traseiro com os 4 ganchos para efectuar as operações de lavagem.

10- Retire o estofado do colchão através da abertura situada na parte traseira do revestimento (figura 10).

11- Para remover o revestimento interno da alfofa, retire da estrutura a faixa de plástico situada na zona da cabeça do bebé (figura 11).

Em seguida, são reproduzidos os símbolos de lavagem e os seus significados:

-  Lave à mão em água fria
-  Não usar lixívia
-  Não seque na máquina
-  Não passar a ferro
-  Não limpe a seco

## UTILIZAÇÃO DA ALFOFA COMO CARRINHO DE BERÇO

Esta alfofa pode ser utilizada na versão carrinho de berço, montada sobre os carrinhos de passeio Chicco equipados com o sistema “Clik Clak”.

## FIXAÇÃO DA ALFOFA NO CARRINHO DE PASSEIO

Prepare o carrinho de passeio, equipado com o sistema Clik Clak, para receber a alfofa conforme indicado nas instruções específicas do mesmo.

Atenção: para carrinhos de passeio equipados com encosto ou banco destacável, é aconselhável desengatar o encosto ou o banco conforme indicado nas respectivas instruções dos mesmos.

12 – Segure na pega em posição de transporte e coloque a alfofa sobre os apoios dos braços com a zona dos pés voltada para a pega do carrinho de passeio (figura 12).

13 – Faça coincidir os Pernos situados nos dois lados da alfofa com as ranhuras existentes sobre os apoios dos braços do carrinho de passeio (figura 13 A) e em seguida coloque a alfofa até ouvir o estalido de fixação (figura 13 B).

**ATENÇÃO:** antes de utilizar, certifique-se de que a alfofa está bem fixa, puxando-a para cima.

## DESENCAIXE DA ALFOFA

14 – Coloque a pega na posição vertical (de transporte) até ouvir o estalido de engate (figura 14).

15 – Pressione o botão situado abaixo da capota da alfofa (figura 15 A) e em seguida, mantendo pressionado o botão, levante a alfofa da estrutura (figura 15 B).

**ATENÇÃO:** o encaixe e desencaixe podem ser efectuados mesmo com o bebé na alfofa; estas operações, com o peso do bebé, podem tornar-se menos fáceis. Recomenda-se atenção ao efectuá-las nestas condições.

**ATENÇÃO:** um procedimento incorrecto no encaixe da alfofa na estrutura (ex. montagem ao contrário) pode provocar o bloqueio do sistema de fixação, tornando impossível o desencaixe: neste caso, consulte as instruções do carrinho de passeio ou contacte o Serviço de Apoio ao Cliente da Farsana.

# NL GEBRUIKSAANWIJZING

## BELANGRIJKE MEDEDELINGEN

**BELANGRIJK: LEES DEZE GEBRUIKSAANWIJZING VOOR HET GEBRUIK AAN- DACHTIG DOOR, OM GEVAREN BIJ HET GEBRUIK TE VOORKOMEN. BEWAAR ZE VOOR LATERE RAADPLEGING. HOUD U ZORGVULDIG AAN DEZE INSTRUCTIES, OM DE VEILIGHEID VAN UW KIND NIET OP HET SPEL TE ZETTEN.**

**LET OP: VERWIJDER VOOR HET GEBRUIK EVENTUELE PLASTIC ZAKKEN EN ALLE ANDERE VERPAKKINGSONDERDELEN EN GOOI ZE WEG OF HOUD ZE IN IEDER GE- VAL BUITEN HET BEREIK VAN BABY'S EN KINDEREN.**

## WAARSCHUWINGEN

- Raadpleeg de instructies van de wandel- wagen, voordat u hem gebruikt.
- LET OP: De draagmand kan alleen voor het vervoer in de auto worden gebruikt, als hij wordt gebruikt met de "KIT TRIO CAR 2013". Raadpleeg de handleiding "KIT TRIO CAR 2013" voor alle informa- tie betreffende de montage van de "KIT TRIO CAR 2013" op de draagmand, de installatie van de draagmand in de auto en het gebruik tijdens de reis.
- LET OP: Controleer voor de montage dat het artikel en zijn onderdelen niet beschadigd zijn tijdens het transport. In dit geval mag het artikel niet worden ge- bruikt en dient het buiten het bereik van kinderen te worden gehouden.
- LET OP: Dit product is geschikt voor een kind dat nog niet alleen kan zitten, zich nog niet kan draaien en nog niet op de handen en knieën kan gaan zitten.
- Maximumgewicht van het kind: 9 kg en een leeftijd van ongeveer 0 -5/6 maan- den.

- LET OP: Alleen gebruiken op stevige, ho- rizontale en droge oppervlakken.
- LET OP: Laat andere kinderen niet zonder toezicht in de buurt van de draagmand spelen.
- LET OP: Controleer regelmatig dat het product onbeschadigd en heel is. In het bijzonder de handgreep en de bodem van de draagmand. Gebruik hem niet en houd hem buiten het bereik van kinde- ren, als er duidelijke tekenen van schade of slijtage zijn.
- LET OP: Niet gebruiken als welk onder- deel dan ook stuk of gescheurd is, of ont- breekt.
- LET OP: Gebruik alleen reserveonderde- len die door de fabrikant zijn geleverd of goedgekeurd.
- LET OP: Breng geen niet door de fabri- kant geleverde accessoires, reserveon- derdelen of onderdelen aan. Eventuele wijzigingen die aan het product worden aangebracht, ontheffen de fabrikant van elke vorm van aansprakelijkheid.
- LET OP: Houd rekening met de gevaren die voortkomen uit vlammen en andere warmtebronnen, zoals elektrische ka- cheltjes, gaskacheltjes enz. Zet de draag- mand niet in de buurt van deze warmte- bronnen.
- LET OP: Als u afzonderlijk een matrasje koopt, controleer dan dat het zich goed aan het product aanpast. Doe er geen matrasje in dat dikker is dan 10 mm.
- LET OP: Laat geen enkel voorwerp in de draagmand, waardoor hij minder diep wordt.
- LET OP: Deze draagmand is alleen bruikbaar op CHICCO wandelwagens, uitgerust met het CLIK CLAK bevesti- gingssysteem. Verzeker u ervan dat de draagmand goed op de wandelwagen is bevestigd, voordat u het kind erin legt.
- LET OP: Houd plastic zakken buiten het



bereik van het kind, om verstikkingsgevaar te voorkomen.

- LET OP: Voorwerpen die in de zon worden gelaten, worden heet. Laat ze afkoelen, voordat u het kind erin zet.
- LET OP: laat het kind nooit zonder toezicht achter.
- LET OP: gebruik de draagmand nooit op een steun.
- LET OP: gebruik de draagmand niet om het kind gedurende langere tijd te laten slapen: dit product kan geen bedje vervangen.

## REINIGINGS- EN ONDERHOUDSTIPS

Dit artikel heeft periodiek onderhoud nodig.

Reinigings- en onderhoudswerkzaamheden moeten door een volwassene worden verricht.

### REINIGEN

Reinig de stoffen delen met een vochtig doekje en neutrale zeep en raadpleeg het etiket voor de samenstelling van het product.

Reinig de kunststof delen regelmatig met een vochtige doek.

Na eventuele aanraking met water moeten de metalen delen afgedroogd worden om roestvorming te voorkomen.

### ONDERHOUD

Enkel indien nodig met droge siliconenolie smeren. Droog de metalen delen af, om roestvorming te voorkomen. Niet in water dompelen. Reinig de kunststof delen regelmatig met een vochtige doek. Houd de bevestigingsdelen van de draagmand en de wandelwagen vrij van stof en zand, om wrijving te voorkomen. Laat het product niet gedurende langere tijd in de zon staan. De stof kan hierdoor verbleken.

## KENMERKEN VAN DE DRAAGMAND KAP

De draagmand is uitgerust met een zonne- en windkap, die op meerdere standen verstelbaar is.

## MONTAGE EN DEMONTAGE

1- Controleer dat de clips aan het uiteinde van het metalen boogje aan de knoppen op het stoffen gedeelte zijn vastgemaakt. Als de knoppen goed zijn vastgemaakt, zijn de twee uiteinden van het

metalen boogje goed zichtbaar (fig 1).

2- Steek de twee metalen uiteinden in de speciale steunen B en C in het midden van de draagmand tot u een klik hoort ter bevestiging dat ze vastzitten (figuur 2 A). Bevestig vervolgens de 4 tandjes van de achterste boog (figuur 2 B).

NB: Het bevestigingssysteem bevindt zich binnenin de plastic steunen B en C. De ronde knop op de steunen is alleen bedoeld om de kap los te koppelen (zie punt 3).

3 – Om de kap te verwijderen, neemt u eerst de 4 tandjes van de achterste boog weg (figuur 3 A) en maakt u vervolgens de voorste boog los door op de twee knoppen aan de bevestigingsbasis te drukken (figuur 3B).

LET OP: Door een verkeerde loskoppeling van de kap kunnen de tandjes stukgaan.

### GEBRUIK VAN DE KAP

4- Binnenin de kap, tussen de klep en het eerste gedeelte bevindt zich een stoffen ring waaraan zacht speelgoed met handige haken kan worden gehangen (figuur 4 A)

Let op – alleen Chicco speelgoed met de volgende codes gebruiken: 60062, 60063, 60065

## INTERNE BEKLEDING EN BEDEKKING

5- Om de interne bekleding van de draagmand te bevestigen: steek de plastic strook, die zich aan het hoofdeinde bevindt tussen de polystyreen steun en de behuizing van de draagmand. breng de stof vervolgens goed aan het voeteneinde van het kind (figuur 5A) aan. Om de bekleding vast te zetten, maakt u de beide drukknoppen aan de zijkanten (figuur 5B) dicht en doet u het knoopsgat op de hiervoor bestemde pen aan het voeteneinde van het kind (figuur 5C). Voor een betere bescherming van het kind, haalt u de twee banden door de hiervoor bestemde openingen en maakt u de drukknoppen aan de binnenkant van de kap vast, zoals in figuur 5D wordt getoond.

De bekleding van de draagmand kan worden omgevormd tot een voetenzak voor de wandelwagen. Raadpleeg de gebruiksaanwijzing van de wandelwagen voor de montage-details van de voetenzakconfiguratie.

## VERSTELBARE RUGLEUNING – COMFORT SYSTEM

6 - De rugleuning kan geleidelijk worden afgesteld. Om de rugleuning omhoog of omlaag te doen,

draait u aan het wielte aan de buitenkant van de draagmand aan het voeteneinde (figuur 6),  
LET OP: het wordt aanbevolen de draagmand na langdurig gebruik te laten luchten.

## DRAAGHANDGRIEP

7 – De draagmand is uitgerust met een handige draaghandgreep die op drie standen kan worden versteld (fig. 7).

- A) Draagstand
- B) Middelste stand
- C) Ruststand

8 – Om de handgreep verticaal te zetten, pakt u hem in het midden vast en trekt u hem omhoog tot u een klik hoort ter bevestiging dat hij vastzit (figuur 8 A). Om de handgreep weer op de ruststand te zetten, drukt u tegelijkertijd op de twee toetsen aan de basis van de handgreep en draait u hem omlaag (figuur 8 B).

LET OP: de draagmand mag niet worden vervoerd met de handgreep op de middelste- of op de ruststand, maar alleen met de handgreep op de draagstand.

## WASSEN





De kap, de bekleding van de draagmand en de stof van het matrasje kunnen worden verwijderd en gewassen. Het wordt aanbevolen de wasinstructies op het etiket aan het hoofdeinde zorgvuldig te volgen.

9- Verwijder de kap van de draagmand door de instructies van punt 3 te volgen. Maak vervolgens de twee drukknoppen los, die de metalen boog aan de stof bevestigen en neem alleen de metalen boog weg door aan één van de twee uiteinden ervan te trekken (figuur 9). Verwijder de boog aan de achterkant met de 4 tandjes niet, om de waswerkzaamheden te verrichten.

10- Neem de vulling van het matrasje weg via de opening aan de achterkant van de hoes (figuur 10).

11- Om de interne bekleding van de draagmand te verwijderen, verwijdert u de plastic strook aan het hoofdeinde van het kind (figuur 11) van de draagmand.

Vervolgens worden de wassymbolen met hun betekenis weergegeven:

-  Met koud water met de hand wassen
-  Niet bleken
-  Niet in de droogtrommel drogen
-  Niet strijken
-  Niet chemisch laten reinigen

## DE DRAAGMAND ALS KINDERWAGEN GEBRUIKEN

Deze draagmand kan als kinderwagen worden gebruikt op CHICCO wandelwagens, uitgerust met het CLIK CLAK systeem.

## DE DRAAGMAND OP DE WANDELWAGEN BEVESTIGEN

Maak de wandelwagen, uitgerust met Klik Clak systeem, klaar voor bevestiging van de draagmand, zoals in de specifieke instructies van de wandelwagen wordt beschreven.

NB: voor wandelwagens uitgerust met rugleuning of zitting die kan worden verwijderd, wordt aangeraden de rugleuning of de zitting los te maken, zoals wordt beschreven in de speciale instructies van de wandelwagen.

12 – Pak de handgreep op de draagstand beet en plaats de draagmand op de armleuningen met het voeteneinde in de richting van de handgreep van de wandelwagen (figuur 12).

13- Laat de pinnen aan de twee kanten van de draagmand samenvallen met de openingen op de armleuningen van de wandelwagen (figuur 13 A). Zet de draagmand neer tot u een klik hoort ter bevestiging dat hij vastzit (figuur 13 B).

LET OP: Verzeker u er voor het gebruik van dat de draagmand goed vastzit, door hem omhoog te trekken.

## DE DRAAGMAND LOSMAKEN

14- Zet de handgreep verticaal (draagstand) tot u de klik hoort ter bevestiging dat hij vastzit (figuur 14).

15 – Druk op de knop aan de voorkant van de kinderwagen (figuur 15 A) en terwijl u de knop ingedrukt houdt, tilt u de draagmand van de structuur (figuur 15B).

LET OP: de draagmand kan ook met het kind erin worden vast- en losgehaakt. Met het gewicht van het kind kunnen deze handelingen echter minder gemakkelijk zijn. Aangeraden wordt goed op te letten bij het verrichten van bovenbeschreven handelingen.

LET OP: door een verkeerde bevestigingsprocedure van de draagmand aan de structuur (bijv. omgekeerd aangebracht) kan het gebeuren dat het bevestigings-systeem het niet goed doet, waardoor de draagmand niet meer losgemaakt kan worden: raadpleeg in dat geval de instructies van de wandelwagen of neem contact op met de Klantenservice van Artsana.

## **S** ANVÄNDARINSTRUKTION

### **VIKTIGT MEDDELANDE**

VIKTIGT: LAS NOGA DENNA BRUKSANVISNING INNAN PRODUKTEN ANVANDS FOR ATT UNDVIKA FAROR VID ANVANDNINGEN OCH SPARA DEN FOR FRAMTIDA BRUK. DITT BARN SAKERHET KAN AVENTYRAS OM DU INTE NOGA FOLJER DESSA INSTRUKTIONER.

VIKTIGT: INNAN ANVANDNINGEN SKA EVENTUELLA PLASTPASAR OCH ALLA DE BESTANDSDELAR SOM UTGOR DEL AV PRODUKTENS FORPACKNING AVLAGSNAS OCH SLANGAS OCH HALLAS UTOM RACKHALL FOR SPADBARN OCH BARN.

### **OBSERVERA**

- For anvandningen av sittvagnen hanvisas till sittvagnens bruksanvisning.
- VARNING: Liggkorgen far endast användas for transport i bil tillsammans med "KIT TRIO CAR 2013". Vi hanvisar till bruksanvisningen for "KIT TRIO CAR 2013" beträffande alla de informationer som avser monteringen av "KIT TRIO CAR 2013" pa liggkorgen, installationen av liggkorgen i bil och anvandningen under farden.
- VARNING: Kontrollera, innan monteringen, att produkten och alla dess bestandsdelar inte uppvisar nagra skador som beror pa transporten. I detta fall far produkten inte användas och den ska hallas utom rackhall for barn.
- VARNING: Denna produkt ar lamplig for barn som inte kan satta sig pa egen hand, som inte kan vanda sig och inte kan resa sig genom att stoda sig pa handerna och pa knana.
- Maximal kroppsvikt for barnet: 9 Kg och ungefärlig aldersgrupp fran 0 till 5/6 manader.
- VARNING: Produkten far endast använ-

das pa en stadig, horisontal och torr yta.

- VARNING: Lat inte andra barn leka utan uppsikt i narheten av liggkorgen.
- VARNING: Kontrollera regelbundet att produkten materiellt och konstruktionsmassigt ar i gott skick. Kontrollera i synnerhet barhandtaget och liggkorgens botten. Om de skulle uppvisa tecken pa skador eller tydligt slitage far den inte användas och ska hallas utom rackhall for barn.
- VARNING: Använd inte produkten och nagon del har gatt sonder, ar sondersliten eller fattas.
- VARNING: Använd endast reservdelar som levereras eller godkants av tillverkaren.
- VARNING: Montera inte tillbehör, reservdelar eller bestandsdelar som inte har tillhandahallits av tillverkaren for produkten. Eventuella ändringar som utforts pa produkten fritar tillverkaren fran varje ansvar
- VARNING: Var uppmärksam pa de risker som kan orsakas av lagor och andra varmekallor, som till exempel elektriska element, gaskaminer, o.s.v. Lamna inte liggkorgen i narheten av sadana varmekallor.
- VARNING: Om madrassen kops separat ska Du kontrollera att den lampar sig val for produkten. Lagg inte i en madrass som ar hogre an 10 mm.
- VARNING: Lamna inte nagot foremal inne i liggkorgen som kan minska dess djup.
- VARNING: Denna liggkorg far endast användas pa CHICCO- sittvagnar som ar forsedda med kopplingsystemet CLIK CLAK. Kontrollera att liggkorgen ar korrekt fastsatt pa sittvagnen innan barnet placeras.
- VARNING: Hall plastpasarna utom rackhall for barnet, for att undvika risk for kvavning.

- **VARNING:** Produkter som lamnas i solen överhettas. Lat dem svalna innan barnet placeras.
- **VARNING:** lamna aldrig barnet utan tillsyn.
- **VARNING:** använd aldrig liggkorgen med en stodställning.
- **VARNING:** använd inte liggkorgen för att lata barnet sova under längre tider: denna produkt ersätter inte en barnsang.

## RÅD FÖR RENGÖRING OCH SKÖTSEL

Denna produkt kräver regelbunden skötsel. Rengöringen och skötseln ska utföras av en vuxen person.

### TVÄTTNING

Tvätta delarna i tyg med hjälp av en fuktig tvättsvamp och en mild tvål och följ tvättråden som står på etiketten för produktens sammansättning. Rengör delarna i plast med en fuktig duk. Torka alla metalldelar, om de har kommit i kontakt med vatten, för att undvika rostbildning.

### RÅD FÖR SKÖTSELN

Smörj, endast om det är nödvändigt, med torr silikonolja. Torka av alla metalldelar för att undvika rostbildning. Doppa inte i vatten. Rengör regelbundet delarna i plast med en väl urvriden duk. Håll alla kopplingsdelar på liggkorgen och på sittvagnen fria från damm och sand, för att undvika friktioner. Lämna inte produkterna i solen under en längre tid, eftersom tygerna kan blekas.

## LIFTENS EGENSKAPER SUFFLETT

Fliten har en sufflett med solskydd och regnskydd som kan regleras i flera lägen.

## MONTERA OCH TA ISÄR

- 1 – Kontrollera att klämmorna ytterst på metallbågen är fästa vid knapparna på tygpartiet. Om knapparna fästs korrekt ska metallbågens båda ändrar synas (bild 1).
- 2 – Sätt i de båda metallspetsarna i hållarna B och C på liftens mittdel tills du hör ett klickljudet då de spänts fast (bild 2 A), fäst sedan de 4 kuggarna på den bakre bågen (bild 2 B).

**OB!** Fästsystemet sitter inuti plasthållarna B och C, den runda knappen på hållarna används bara för att lossa suffletterna (se punkt 3).

- 3 – När du ska ta av suffletten drar du först ur de 4 kuggarna på den bakre bågen (bild 3A) och sedan lossar du den främre bågen genom att trycka på de två knapparna på fästet (bild 3B).  
**VARNING:** Om suffletten inte lossas på rätt sätt kan kuggarna gå sönder.

## ANVÄNDA SUFFLETTEN

- 4- I suffletten, mellan solskydd och första delen, finns en tygring där mjuka leksaker kan hängas upp på krokar (bild 4 A).  
Varning – använd bara Chicco leksaker med följande koder: 60062, 60063, 60065.

## INRE KLÄDSEL OCH ÖVERDRAG

- 5- För att fästa liftens inre klädsel: Stoppa in plastrem-sen i huvudändan mellan styrenplasthållaren och liftens struktur; för därefter på tyget i höjd med barnets fötter (figur 5A). för att fästa filten ska man sätta fast de två tryckknapparna som sitter på sidan (figur 5B) och föra på öppningen för den avsedda pluggen i höjd med barnets fötter (figur 5C). Till ytterligare skydd för barnet ska man dra igenom banden i de avsedda öppningarna och sätta fast tryckknapparna på sufflettens insida, på det sätt som visas i figur 5D.

Täcket på babyfliten kan omvandlas till benskylld på sittvagnen. Se bruksanvisningen till den senare, med information för montering av benskylldet.

## REGLERBART RYGGSTÖD KOMFORTSYSTEM

- 6 – Liftens ryggstöd kan regleras stegvis. För att höja och sänka ryggstödet vrider du på ratten vid fotändan på utsidan av insatsen (bild 6).  
**VARNING:** Ligginsatsen bör luftas efter en längre tids användning.

## BÄRHANDTAG





- 7 – Fliten har ett bekvämt bärhandtag som kan regleras i tre olika lägen (bild 7):
  - A) Transport
  - B) Mellanläge
  - C) Viloläge
- 8 – För att ställa handtaget i vertikalt läge håller du mitt på det och drar uppåt tills du hör ett klickljud när det fäster (bild 8 A); för att ställa det i viloläge trycker du samtidigt på de två knapparna på handtagets fäste och vrider neråt (bild 8 B).  
**VARNING:** Fliten ska inte bäras med handtaget i mellan- eller viloläge, utan bara i transportläget.

## TVÄTT

Suffletten, liftens inre klädsel och madrassen är avtagbara och kan tvättas; följ noga tvättinstruktionerna på produktens etikett.

- 9 – Ta av suffletten från liften enligt indikationerna i punkt 3; lossa därefter de två tryckknapparna som fäster metallbågen vid tyget, och dra bara ut metallbågen från en av ändarna (bild 9); dra inte ut den bakre bågen med de 4 kuggarna för tvättning.
- 10- Dra ur madrassens stoppning genom öppningen på baksidan av fodret (bild 10).
- 11- För att ta av påsens inre klädsel ska man dra ut plastbandet som finns i zonen där barnets huvud är placerat (figur 11).

Nedan återges tvättsymboler och deras betydelse:

-  Handtvätt i kallt vatten
-  Blek inte
-  Torktumla inte
-  Stryk inte
-  Kemtvätta inte

## ANVÄNDNING AV LIFTEN SOM LIGGVAGN

Den här liften kan användas i versionen liggvagn om den monteras på Chicco sittvagnar som är försedda med systemet Clik Clak.

## FASTSÄTTNING AV LIFTEN PÅ SITTVAGNEN

Ställ upp sittvagnen med Clik Clak, så att den kan ta emot ligginsatsen enligt sittvagnens instruktioner. OBS! för sittvagnar som har ryggstöd eller sits som kan tas av, bör du lossa ryggstödet eller sitsen enligt sittvagnens instruktioner.

- 12 – Håll handtaget i transportläge och placera insatsen på armstödena med fotändan vänd mot sittvagnens handgrepp (bild 12).
- 13 – Passa in bultarna på liftens båda sidor med öppningarna på sittvagnen armstöd (bild 13 A), sätt därefter ner liften tills du hör klickljudet när det fäster (bild 13 B).

WARNING: Dra därefter liften uppåt för att försäkra dig om att den fästs korrekt före användning.

## AVTAGNING AV LIFTEN

- 14 – För handtaget i vertikalt läge (för transport) ända tills du hör klickljudet när det fäster (bild 14).
- 15 – Tryck på knappen på vagnens framdel (bild 15 A), håll sedan knappen intryckt medan du lyfter upp liften från strukturen (bild 15 B).

WARNING: Liften kan sättas på eller tas ur även med barnet men ovanstående åtgärder kan bli

lite svårare med barnets tyngd. Var uppmärksam när du utför ovanstående åtgärder.

WARNING: en felaktig fastsättning av liften på ramen (t.ex. montering i fel ordning) kan medföra felfunktion av fästsystemet och göra losstagningen omöjlig: konsultera i så fall sittvagnens instruktioner eller kontakta Artsana servicecenter.

# **CZ** NÁVOD K POUŽITÍ

## **DŮLEŽITÉ UPOZORNĚNÍ**

**DŮLEŽITÉ: PŘED POUŽITÍM SI POZORNĚ PROČTĚTE TENTO NAVOD K POUŽITÍ, ABYSTE SE VYHNULI MOŽNÝM NEBEZPEČÍM A USCHOVEJTE JEJ PRO PŘÍPADNE DALŠÍ POUŽITÍ. ŘÍDTE SE PŘESNĚ POKYNY UVEDENYMI V TOMTO NAVODU, ABYSTE NEOHROZILI BEZPEČNOST VAŠEHO DITĚTE.**

**POZOR: PŘED POUŽITÍM ODSTRAŇTE A VYHOĎTE VŠECHNY IGELITOVÉ SAČKY A ČÁSTI OBALU TOHOTO VYROBKU NEBO JE ALESPŇ USCHOVEJTE MIMO DOSAH NOVOROZENCŮ A DĚTI.**

## **UPOZORNĚNĚ**

- Pokud používáte kočarek, řiďte se pokyny, uvedenými v příslušném návodu k použití.
- **POZOR:** Korbička je vhodná k použití ve vozidle pouze s upínacím systémem "KIT TRIO CAR 2013". Veškeré informace, týkající se připevnění systému "KIT TRIO CAR 2013" ke korbičce, upevnění korbičky do vozidla a její použití během jízdy, jsou uvedeny v návodu k použití systému "KIT TRIO CAR 2013".
- **POZOR:** Před montáží výrobku si ověřte, zda nebyla některá součást poškozena během přepravy. Pokud ano, výrobek nesmí být používán a musí být uložen mimo dosah dítěte.
- **POZOR:** Tento výrobek je určen pro dítě, které ještě není schopno samo sedět, přetočit se a zvednout se na všechny čtyři.
- Maximalní váha dítěte: 9 kg, což odpovídá věku do 5/6 měsíců.
- **POZOR:** Korbičku pokladejte pouze

- na pevně, vodorovně a suché plochy.
- **POZOR:** Nedovolte, aby si jiné děti hrály bez dozoru v blízkosti korbičky.
- **POZOR:** Pravidelně kontrolujte celistvost a stupeň opotřebení výrobku. Zvláště rukojeť pro přenos a dno korbičky. Pokud jsou viditelně poškozeny nebo opotřebovány, korbičku nepoužívejte a uložte ji mimo dosah dítěte.
- **POZOR:** Korbičku nepoužívejte, pokud je jakakoli její část poškozena, roztržena nebo dokonce úplně chybi.
- **POZOR:** Používejte pouze náhradní díly dodávané nebo schválené výrobcem.
- **POZOR:** Nepřipevňujte na výrobek doplňky, náhradní díly nebo části, které nejsou dodávány výrobcem. Výrobce nenesе žádnou odpovědnost, pokud byly na výrobky provedeny jakékoli změny nebo úpravy.
- **POZOR:** Mějte na paměti nebezpečí, které hrozí v blízkosti otevřených ohňů nebo zdrojů tepla, jako je elektrické nebo plynové topení, atd. Nikdy nenechávejte korbičku v blízkosti těchto zdrojů tepla.
- **POZOR:** Pokud zakoupíte matraci odděleně, vždy si ověřte, zda je vhodná pro daný výrobek. Nepoužívejte matraci vyšší než 10 mm.
- **POZOR:** Nenechávejte uvnitř korbičky jakýkoliv předmět, který by mohl snížit vnitřní výšku korbičky.
- **POZOR:** Tato korbička může být připevněna na kočárky značky CHICCO, vybavené upínacím systémem CLIK CLAK. Ověřte si, zda jste korbičku ke kočárku dobře připevnili, dříve než do ni uložíte dítě.
- **POZOR:** Uschovejte mimo dosah dítěte igelitové sáčky, abyste zabránili riziku udušení dítěte.

- **POZOR:** Vyroby ponechane na slunci se mohou rozpalit; nechejte je vychladnout, dříve než do nich uložíte znovu dítě.
- **VAROVANI:** Nikdy nenechávejte dítě bez dozoru.
- **VAROVANI:** Nikdy nepokladejte korbičku na stojan.
- **POZOR:** Nepoužívejte korbičku dlouhodobě a pravidelně na spaní dítěte; tento výrobek nenahrazuje postýlku.

### DOPORUČENÁ ÚDRŽBA A ČIŠTĚNÍ

Tento výrobek vyžaduje pravidelnou údržbu.

Korbičku může čistit pouze dospělá osoba. Totéž platí pro údržbu.

#### ČIŠTĚNÍ

Látkový potah můžete čistit navlhčenou houbičkou a jemným pracím přípravkem. Řiďte se pokyny uvedenými na etiketě o složení výrobku.

Části z umělé hmoty pravidelně otírejte vlhkým hadříkem. Pokud se kovové části dostanou do styku s vodou, osušte je, abyste zabránili jejich zrezivění.

#### ÚDRŽBA

V případě potřeby promažte pohyblivé části silikonovým olejem. Kovové části osušujte, abyste zabránili jejich zrezivění. Nenamáčejte do vody. Části z umělé hmoty pravidelně otírejte vlhkým hadříkem. Odstraňujte prach, špínu a písek z upínacího systému korbičky a kočárku, abyste zabránili tření. Nenechávejte výrobek dlouhodobě na slunci; potah by mohl vyblednout.

### VLASTNOSTI KORBIČKY

#### BOUDA

Korbička je vybavena boudou, která chrání proti slunci a větru, a lze ji nastavit do několika různých poloh.

#### MONTÁŽ A ODSTRANĚNÍ BOUDY

- 1 – Zkontrolujte, zda jsou sponky na konci kovového oblouku připnuté ke knoflíkům na látkové části. Pokud jsou knoflíky řádně zapnuty, oba konce kovového oblouku budou dobře viditelné (obr.1).
- 2 – Zasuňte oba kovové konce do příslušných držáček B a C ve střední části korbičky, dokud neuslyšíte zacvaknutí (obrázek 2 A). Poté upevněte 4 zuby zadního oblouku (obrázek 2 B).

Pozn.: Systém úchyty se nachází uvnitř plastových držáček B a C, kulaté tlačítko na držáčcích slouží pouze k odmontování boudy (viz bod 3).

- 3 – Pokud chcete odmontovat boudu, je třeba nejprve vyjmout 4 zuby ze zadního oblouku (obrázek 3A) a poté uvolnit přední oblouk stisknutím dvou tlačítek na patce úchyty (obrázek 3B).

**POZOR:** Nesprávně provedené odmontování by mohlo způsobit poškození zubů.

### POUŽITÍ BOUDY

- 4- Uvnitř boudy se mezi kšiltem a prvním dílem nachází látkový kroužek, na nějž je možné pomocí praktických zavěšovacích háčků zavěsit měkké hračky (obrázek 4 A).

Pozor – používejte pouze hračky značky Chicco s následujícími kódy: **60062, 60063, 60065.**

### VNITŘNÍ VLOŽKA A LÁTKOVÝ KRYT

- 5- Při upevňování vnitřní vložky korbičky postupujte následovně: nasuňte plastový pás umístěný v oblasti hlavy dítěte mezi polystyrénový držák a kostru korbičky, potom natáhněte potah tam, kde bude mít dítě nohy (obrázek 5A). Kryt lze připevnit pomocí dvou patentek (obrázek 5B) a upevněním poutka za háček, který je v místě, kde bude mít dítě nohy (obrázek 5C). Pro větší ochranu vašeho dítěte, protáhněte oba upínací pásky příslušnými otvory a zapněte patentky uvnitř boudy tak, jak je znázorněno na obrázku 5D.

Kryt korby lze přeměnit v nánožník na kočárek. Ohledně podrobností, týkajících se montáže konfigurace nánožníku, se řiďte pokyny uvedenými v návodu ke kočárku.

### POLOHOVATELNÁ OPĚRKA - COMFORT SYSTEM

- 6 – Opěrku zad je možné nastavit postupně. Zvednutí nebo položení opěrky zad se provádí pomocí kolečka na vnější straně korbičky v místě nohou dítěte (obrázek 6).

**POZOR:** Po dlouhodobém používání doporučujeme korbičku provětrat.

### DRŽADLO PRO PŘENÁŠENÍ

- 7 – Korbička je vybavena praktickým držadlem pro přenášení nastavitelným do tří poloh (obr. 7):
  - A) Přepravní poloha
  - B) Střední poloha
  - C) Klidová poloha
- 8 – Pokud chcete nastavit držadlo do svislé polohy, uchopte jej za střední část a táhněte směrem nahoru, dokud neuslyšíte zacvaknutí (obrázek 8 A). Budete-li

chtít držadlo nastavit do klidové polohy, stiskněte současně obě tlačítka na patce držadla a poté jej sklopte směrem dolů (obrázek 8 B).

**POZOR:** Korbičku nepřenášejte s držadlem ve střední či klidové poloze, ale pouze v poloze přepravní.

## ČIŠTĚNÍ







Boudu, vnitřní vložku i matraci je možné vyjmout a umýt či vyprat. Doporučujeme postupovat podle pokynů k mytí uvedených na štítku výrobku.

9 – Odmontujte boudu z korbičky podle postupu popsaneho v bodě 3. Poté rozeprňte obě patentky, kterými je kovový oblouk připevněn k látce, a vyjměte pouze kovový oblouk tak, že zatáhnete za jeden jeho konec (obrázek 9). Zadní oblouk se 4 zuby k mytí nevytahujte.

10 – Vytáhněte výplň matrace přes otvor na zadní straně potahu (obrázek 10).

11 – Pokud chcete odstranit vnitřní potah korby, zatáhnete za plastový pásek, umístěný na úrovni hlavy dítěte a poté potah vyjměte (obrázek 11).

Dále uvádíme symboly čištění a jejich význam:

-  Perte v ruce ve studené vodě
-  Nebělte
-  Nesušte v sušičce
-  Nežehlete
-  Nečistěte chemicky
- 

## POUŽITÍ KORBIČKY JAKO KOČÁRKU

Tuto korbičku lze použít i jako kočárek, namontujete-li ji na modely kočárků Chicco vybavené systémem "Clik Clak".

## PŘIPEVNĚNÍ KORBIČKY KE KOČÁRKU

Připravte si kočárek vybavený systémem Clik Clak a při montování korbičky postupujte podle návodu ke kočárku.

Pozn.: U kočárků vybavených opěrkou zad nebo odmontovatelným sedátkem doporučujeme tuto opěrku zad či sedátko odmontovat podle příslušných instrukcí poskytnutých v návodu ke kočárku.

12 – Uchopte držadlo v převozní poloze a umístěte korbičku na opěrku rukou tak, aby místo pro nohy bylo obráceno k rukojeti kočárku (obrázek 12).

13 – Čepy na obou stranách korbičky se musí krýt s otvory na opěrkách rukou kočárku (obrázek 13 A). Poté umístěte korbičku a mírně na ni zatlačte, dokud neuslyšíte zacvaknutí (obrázek 13 B).

**POZOR:** Před použitím kočárku zkontrolujte, zda je korbička dobře připevněna. Kontrolu provedete tím,

že za korbičku zatáhnete směrem nahoru.

## ODSTRANĚNÍ KORBIČKY

14 – Posuňte držadlo do svislé polohy (převozní), dokud neuslyšíte zacvaknutí (obrázek 14).

15 – Stiskněte tlačítko na přední straně kočárku (obrázek 15 A), poté jej držte stisknuté a nadzvedněte korbičku ze struktury (obrázek 15 B).

**POZOR:** Připojování a odpojování korbičky lze provádět i s dítětem, jeho váha však tyto úkony ztěžuje. Doporučujeme výše popsané úkony provádět pozorně.

**POZOR:** Nesprávně provedené připevnění korbičky k rámu (např. opačné namontování) by mohlo vést ke špatnému fungování systému úchytlů a mohlo by se stát, že korbička nepůjde odmontovat. V tomto případě postupujte podle návodu ke kočárku nebo kontaktujte zákaznické oddělení Artšana.



# PL INSTRUKCJA

## WAŻNA INFORMACJA

WAŻNE: PRZED PRZYSTĄPIENIEM DO UŻYTKOWANIA PRODUKTU, PROSZĘ UWAŻNIE PRZECZYTAĆ NINIEJSZĄ INSTRUKCJĘ W CELU ZAPEWNIENIA JEGO BEZPIECZNEGO UŻYCIA. ZACHOWAĆ INSTRUKCJĘ NA PRZYSZŁOŚĆ. ABY ZAPEWNIĆ DZIECKU BEZPIECZEŃSTWO NALEŻY DOKŁADNIE STOSOWAĆ SIĘ DO ZALECEŃ NINIEJSZEJ INSTRUKCJI.

UWAGA: PRZED UŻYCIEM PRODUKTU NALEŻY USUNĄĆ I WYELIMINOWAĆ EWENTUALNE PLASTIKOWE TOREBKI ORAZ WSZELKIE ELEMENTY WCHODZĄCE W SKŁAD OPAKOWANIA I PRZECHOWYWAĆ JE W MIEJSCU NIEDOSTĘPNYM DLA NIEMOWLĄT I DZIECI.

## PRZESTROGI

- Wózek spacerowy powinien być używany zgodnie z instrukcjami jego obsługi.
- UWAGA: Gondola może być stosowana do przewozu dziecka w samochodzie tylko wówczas, kiedy używany jest „KIT TRIO CAR 2013”. Jeśli chodzi o wszelkie informacje związane z montażem „KIT TRIO CAR 2013” na gondoli, z instalowaniem gondoli w samochodzie oraz jej użyciem podczas podróży, należy odnieść się do instrukcji sposobu użycia „KIT TRIO CAR 2013”.
- UWAGA: Przed przystąpieniem do montażu należy sprawdzić, czy produkt oraz wszystkie jego elementy składowe nie uległy uszkodzeniu podczas transportu. W razie uszkodzenia, produkt nie powinien być używany i należy przechowywać go w miejscu niedostępnym dla dziecka.
- UWAGA: Produkt ten nadaje się dla dzieci, które nie potrafią samodzielnie

siedzieć, przekręcać się i unosić się, opierając się na rękach lub kolanach.

- Maksymalny ciężar dziecka: 9 Kg, a przybliżony wiek użytkowy 0 – 5/6 miesięcy.
- UWAGA: Używać tylko na stabilnej, poziomej i suchej powierzchni.
- UWAGA: Nie należy pozwalać, aby inne dzieci bawiły się bez opieki w pobliżu gondoli.
- UWAGA: Okresowo należy sprawdzać stan produktu i jego struktury, a w szczególności stan uchwytu służącego do przenoszenia oraz dna gondoli. Jeśli okaże się, że gondola jest uszkodzona lub mocno zużyta, nie powinna być używana i należy ją przechowywać w miejscu niedostępnym dla dzieci.
- UWAGA: Nie używać produktu jeśli jakkolwiek jego element został uszkodzony, rozerwany lub zgubiony.
- UWAGA: Używać tylko części zamiennych, które zostały dostarczone lub zatwierdzone przez Producenta.
- UWAGA: Nie używać akcesoriów, części zamiennych lub elementów, które nie zostały dostarczone przez Producenta. Ewentualne zmiany wprowadzone do produktu zwalniają Producenta od jakiegokolwiek odpowiedzialności.
- UWAGA: Brać pod uwagę zagrożenia związane z ogniem lub innymi źródłami ciepła, takimi jak ogrzewacze elektryczne, piecyki gazowe, itp.. Nie pozostawiać gondoli w pobliżu tych źródeł ciepła.
- UWAGA: Jeśli nabywa się z osobną materacyk, należy sprawdzić czy jest on dobrze dopasowany do produktu. Nie należy wkładać dodatkowego materacyka jeśli jego wysokość przewyższa 10mm.
- UWAGA: Nie pozostawiać w gondoli żadnego przedmiotu, który mógłby zre-

dukować jej głębokość.

- **UWAGA:** Gondola ta może być stosowana tylko na wozkach spacerowych CHICCO wyposażonych w system zaczepowy CLIK CLAK. Przed umieszczeniem dziecka w gondola należy upewnić się, czy została ona prawidłowo umocowana na wozku.
- **UWAGA:** W celu uniknięcia ryzyka zaduszenia, przechowywać plastikowe torby w miejscu niedostępnym dla dziecka.
- **UWAGA:** Produkty pozostawione na słońcu nagrzewają się; przed umieszczeniem w nich dziecka, należy je ochłodzić.
- **UWAGA:** nie pozostawiać nigdy dziecka bez opieki.
- **UWAGA:** nie używać nigdy gondoli na stojaku.
- **UWAGA:** dziecko nie powinno spać w gondoli przez długi okres czasu: produkt ten nie powinien zastępować łóżeczka.

## **RADY ZWIĄZANE Z CZYSZCZENIEM ORAZ KONSERWACJĄ**

Produkt ten wymaga okresowej konserwacji. Czynności związane z czyszczeniem i konserwacją powinny być wykonywane przez osobę dorosłą.

### CZYSZCZENIE

Elementy z tkaniny czyścić przy pomocy wilgotnej gąbki i delikatnego mydła, zgodnie z zaleceniami przytoczonymi na wszyswce.

Okresowo czyścić plastikowe części przy pomocy wilgotnej szmatki.

Po ewentualnym zetknięciu się z wodą, wysuszyć metalowe części, aby zapobiec powstawaniu rdzy.

### KONSERWACJA

W razie konieczności smarować suchym olejem silikonowym. Suszyć metalowe części, aby zapobiec powstawaniu rdzy. Nie zanurzać w wodzie. Czyścić okresowo plastikowe części przy pomocy wilgotnej szmatki. Aby uniknąć tarcia, czyścić z kurzu i piasku elementy zaczepowe gondoli i wózka. Nie wystawiać produktu na długotrwałe działanie promieni słonecznych; tkaniny mogą wypłowić.

## **OPIS GONDOLI**

### **BUDKA**

Gondola wyposażona jest w budkę przeciwsłoneczną i osłaniającą przed wiatrem, która może być ustawiona w kilku pozycjach.

### **ZAKŁADANIE I ZDEJMOWANIE**

1 – Sprawdzić czy zatrzaski na końcówce metalowego łuku są zaczepione do guzików znajdujących się na części materiałowej. Jeśli guziki zostały prawidłowo zaپیęte, dwie końcówki metalowego łuku będą dokładnie widoczne (rys 1).

2 – Włożyć dwie metalowe końcówki do specjalnych wsporników B i C znajdujących się w środkowej części gondoli, aż da się usłyszeć odgłos zapadki „klik” oznaczający zaczepienie (rysunek 2 A); następnie zaczepić 4 ząbki tylnego łuku (rysunek 2 B).

NB: system zaczepowy znajduje się w plastikowych wspornikach B i C, okrągły przycisk na wspornikach służy tylko do odciążenia budki (patrz punkt 3).

3 – Aby oczepić budkę należy najpierw wyjąć cztery ząbki tylnego łuku (rysunek 3A) a następnie odciążyć przedni łuk naciskając na dwa przyciski u podstawy zaczepu (rysunek 3B).

UWAGA: Nieprawidłowe odciążenie budki może spowodować uszkodzenie ząbków.

### **UŻYCIE BUDKI**

4- W budce, pomiędzy daszkiem i pierwszym klinem, znajduje się materiałowy pierścień do przyłączenia miękkich zabawek wyposażonych w wygodne uchwyty (rysunek 4 A).

Uwaga – należy używać tylko zabawek Chicco o następujących kodach: 60062, 60063, 60065.

### **WEWNĘTRZNE OBICIE I KOŁDERKA**

5- Aby przymocować wewnętrzne obicie gondoli należy: włożyć plastikowy pas znajdujący się w strefie głowy dziecka, pomiędzy wspornik z polistyrenu i nadwozie gondoli; następnie założyć poszycie w okolicy nóżek dziecka (rysunek 5A). Dla zamocowania przykrycia zapiąć dwa boczne, automatyczne zatrzaski (rysunek 5B) i zamocować na haku, znajdującego się w pobliżu nóżek dziecka, dolną część okrycia z otworem (rysunek 5C). Celem zapewnienia dziecku lepszej ochrony, należy przeprowadzić obie tasiemki przez specjalne otwory i zamocować automatyczne zatrzaski do wewnętrznej części budki, jak to widoczne na rysunku 5D.

Okrycie gondoli można przekształcić w okrycie na nożki w spacerówce. Zapoznaj się z instrukcją obsługi

wózka, aby uzyskać więcej informacji odnośnie montażu okrycia na nożki.

## REGULOWANE OPARCIE - COMFORT SYSTEM

6 – Nachylenie oparcia gondoli może być stopniowo regulowane. Aby unieść lub obniżyć oparcie należy obrócić gałkę znajdującą się na zewnątrz gondoli w strefie nóżek dziecka (rysunek 6).

UWAGA: Po przedłużonym używaniu zaleca się przewietrzyć gondolę.

## UCHWYT DO TRANSPORTU

7 – Gondola wyposażona jest w wygodny uchwyt do transportu, ustawiany w trzech pozycjach (rys. 7):

- A) Transport
- B) Pośrednia
- C) Spoczynek

8 – Aby ustawić uchwyt w pozycji pionowej należy ująć go w środkowej części i pociągnąć do góry, aż da się usłyszeć odgłos zapadki „klak” oznaczający zaczepienie (rysunek 8 A); aby ustawić go w pozycji spoczynku należy jednocześnie nacisnąć na dwa przyciski położone u podstawy uchwytu po czym obrócić go do dołu (rysunek 8 B).

UWAGA: gondola nie może być transportowana gdy uchwyt znajduje się w pozycji pośredniej lub w spoczynku, lecz tylko wtedy gdy uchwyt znajduje się w pozycji do transportu.

## CZYSZCZENIE

Budka, wewnętrzne obicie oraz materacyk są zdejmowalne i mogą być prane; w praniu należy dostosować się do instrukcji przytoczonych na wszywce wyrobu.

9 – Wyjąć budkę gondoli według wskazówek zawartych w punkcie 3; następnie odpiąć dwie zatrzaski mocujące metalowy łuk do materiału i wyjąć tylko metalowy łuk pociągając go za jedną z jego końcówek (rysunek 9); do prania nie należy wyciągać tylnego łuku z 4 ząbkami.

10- Wyjąć materacyk poprzez otwór znajdujący się z tyłu poszewki (rysunek 10).

11- Aby zdjąć wewnętrzne poszycie gondoli wyciągnąć ze stelaża plastikową listwę znajdującą w okolicy głowy dziecka (rysunek 11).

Poniżej przedstawione zostały symbole prania i ich znaczenie:



Prać ręcznie w zimnej wodzie



Nie wybielać



Nie suszyć mechanicznie



Nie prasować



Nie czyścić chemicznie

## UŻYWANIE GONDOLI JAKO WÓZKA

Ta gondola może być używana w konfiguracji wózek i montowana na spacerówkach Chicco wyposażonych w system “Clik Clak”.

## ZACZEPIENIE GONDOLI DO SPACERÓWKI

Przygotować spacerówkę wyposażoną w system Clik Clak, do zamontowania gondoli tak jak wskazano w instrukcjach dotyczących spacerówki.

NB: w spacerówkach posiadających wyjmowane oparcie lub siedzenie, zaleca się wyjąć oparcie lub siedzenie jak wskazano w odpowiednich instrukcjach spacerówki.

12 – Ująć uchwyt w pozycji do transportu i ustawić gondolę na podłokietnikach tak, aby strefa nóżek dziecka była skierowana w stronę rączek wózka (rysunek 12).

13 – Dopasować sworznie z dwóch stron gondoli do otworów na podłokietnikach wózka (rysunek 13 A), następnie umieścić gondolę, aż da się usłyszeć odgłos zapadki „klak” oznaczający zaczepienie (rysunek 13 B).

UWAGA: przed użyciem, należy zawsze upewnić się, czy gondola jest dokładnie przyczepiona pociągając ją do góry.

## ODCZEPIENIE GONDOLI

14 – Ustawić uchwyt w pozycji pionowej (do transportu) aż da się usłyszeć odgłos zapadki „klak” (rysunek 14).

15 – Nacisnąć na przycisk w górnej części wózka (rysunek 15 A), następnie, trzymając wciśnięty przycisk, unieść gondolę z ramy (rysunek 15 B).

UWAGA: zaczepienie i odczepienie może być wykonane również wtedy, gdy dziecko znajduje się w gondoli; czynności te ze względu na wagę dziecka, mogą być nieco utrudnione. Zaleca się wykonywać powyższe czynności z jak największą ostrożnością.

UWAGA: błędna procedura zaczepienia gondoli do ramy (np. montaż na odwrót) może spowodować nieprawidłowe funkcjonowanie systemu zaczepowego, uniemożliwiając tym samym jej odczepienie : w tym wypadku należy sprawdzić instrukcje wózka lub zwrócić się do Serwisu Obsługi Klientów Artsana.

# GR ΟΔΗΓΙΕΣ ΧΡΗΣΗΣ

## ΣΗΜΑΝΤΙΚΗ ΠΡΟΕΙΔΟΠΟΙΗΣΗ

ΣΗΜΑΝΤΙΚΟ: ΠΡΙΝ ΑΠΟ ΤΗ ΧΡΗΣΗ ΔΙΑΒΑΣΤΕ ΠΡΟΣΕΚΤΙΚΑ ΑΥΤΕΣ ΤΙΣ ΟΔΗΓΙΕΣ ΓΙΑ ΝΑ ΑΠΟΦΥΓΕΤΕ ΤΥΧΟΝ ΚΙΝΔΥΝΟΥΣ ΚΑΙ ΚΡΑΤΗΣΤΕ ΤΙΣ ΓΙΑ ΝΑ ΤΙΣ ΣΥΜΒΟΥΛΕΥΕΣΤΕ ΣΤΟ ΜΕΛΛΟΝ. ΓΙΑ ΝΑ ΜΗ ΘΕΣΕΤΕ ΣΕ ΚΙΝΔΥΝΟ ΤΗΝ ΑΣΦΑΛΕΙΑ ΤΟΥ ΠΑΙΔΙΟΥ ΣΑΣ, ΑΚΟΛΟΥΘΗΣΤΕ ΠΙΣΤΑ ΑΥΤΕΣ ΤΙΣ ΟΔΗΓΙΕΣ. ΠΡΟΣΟΧΗ: ΠΡΙΝ ΑΠΟ ΤΗ ΧΡΗΣΗ ΑΦΑΙΡΕΣΤΕ ΚΑΙ ΠΕΤΑΞΤΕ ΤΥΧΟΝ ΠΛΑΣΤΙΚΕΣ ΣΑΚΟΥΛΕΣ ΚΑΙ ΟΛΑ ΤΑ ΣΤΟΙΧΕΙΑ ΤΗΣ ΣΥΣΚΕΥΑΣΙΑΣ ΤΟΥ ΠΡΟΪΟΝΤΟΣ Ή ΚΡΑΤΗΣΤΕ ΤΑ ΜΑΚΡΙΑ ΑΠΟ ΝΕΟΓΕΝΗΝΤΑ ΚΑΙ ΠΑΙΔΙΑ.

## ΠΡΟΕΙΔΟΠΟΙΗΣΕΙΣ

- Για τη χρήση του καρτσιού, συμβουλευτείτε τις οδηγίες χρήσης του καρτσιού.
- ΠΡΟΣΟΧΗ: Το πορτ-μπεμπέ χρησιμοποιείται για τη μεταφορά στο αυτοκίνητο μόνο αν χρησιμοποιείται το "KIT TRIO CAR 2013". Συμβουλευτείτε τις οδηγίες χρήσης του "KIT TRIO CAR 2013" για όλες τις πληροφορίες σχετικά με την τοποθέτηση του "KIT TRIO CAR 2013" στο πορτ-μπεμπέ, με την τοποθέτηση του πορτ-μπεμπέ στο αυτοκίνητο και με τη χρήση κατά το ταξίδι.
- ΠΡΟΣΟΧΗ: Βεβαιωθείτε πριν τη συναρμολόγηση ότι το προϊόν και όλα του τα στοιχεία δεν παρουσιάζουν ζημιές οφειλόμενες στη μεταφορά. Στην περίπτωση αυτή το προϊόν δεν πρέπει να χρησιμοποιείται και πρέπει να φυλάσσεται μακριά από τα παιδιά.
- ΠΡΟΣΟΧΗ: Αυτό το προϊόν είναι κα-

τάλληλο για ένα παιδί που δεν μπορεί ακόμη να καθίσει μόνο του, να γυρίσει ή να σηκωθεί στηριζόμενο στα χέρια και τα γόνατα.

- Μέγιστο βάρος παιδιού: 9Kg και ενδεικτική ηλικία χρήσης 0 – 5/6 μηνών.
- ΠΡΟΣΟΧΗ: Χρησιμοποιείτε το πορτ-μπεμπέ μόνο σε μία σταθερή, οριζόντια και στεγνή επιφάνεια.
- ΠΡΟΣΟΧΗ: Μην επιτρέπετε σε άλλα παιδιά να παίζουν χωρίς επίβλεψη κοντά στο πορτ-μπεμπέ.
- ΠΡΟΣΟΧΗ: Ελέγχετε τακτικά τη φυσική και δομική ακεραιότητα του προϊόντος. Κυρίως τη λαβή μεταφοράς και τον πυθμένα του πορτ-μπεμπέ. Σε περίπτωση που παρουσιάζει εμφανή ίχνη ζημιάς ή φθοράς, μην το χρησιμοποιείτε και κρατήστε το μακριά από τα παιδιά.
- ΠΡΟΣΟΧΗ: Μην το χρησιμοποιείτε αν οποιοδήποτε τμήμα είναι σπασμένο, σχισμένο ή απουσιάζει.
- ΠΡΟΣΟΧΗ: Χρησιμοποιείτε μόνο ανταλλακτικά που παρέχονται ή εγκρίνονται από τον κατασκευαστή.
- ΠΡΟΣΟΧΗ: Μην τοποθετείτε στο προϊόν αξεσουάρ, ανταλλακτικά και στοιχεία που δεν παρέχονται από τον κατασκευαστή. Ενδεχόμενες τροποποιήσεις του προϊόντος απαλλάσσουν τον κατασκευαστή από κάθε ευθύνη.
- ΠΡΟΣΟΧΗ: Λάβετε υπόψη σας τους κινδύνους που προκαλούνται από φλόγες και άλλες πηγές θερμότητας όπως σόμπες ηλεκτρικές και υγραερίου, κ.λπ. Μην αφήνετε το πορτ-μπεμπέ κοντά σε αυτές τις πηγές θερμότητας.
- ΠΡΟΣΟΧΗ: Σε περίπτωση που αγοράσετε χωριστά ένα στρωματάκι, βεβαιωθείτε ότι προσαρμόζεται

καλά στο προϊόν. Μην χρησιμοποιείτε στρωματάκια με πάχος μεγαλύτερο από 10 mm. ΠΡΟΣΟΧΗ: Μην αφήνετε στο εσωτερικό του πορτ-μπεμπέ κανένα αντικείμενο που μπορεί να μειώσει το βάθος του.

- ΠΡΟΣΟΧΗ: Αυτό το πορτ-μπεμπέ χρησιμοποιείται μόνο με τα καροτσάκια CHICCO που διαθέτουν το σύστημα στερέωσης CLIK CLAK. Βεβαιωθείτε ότι το πορτ-μπεμπέ έχει στερεωθεί σωστά στο καροτσάκι πριν τοποθετήσετε το παιδί.
- ΠΡΟΣΟΧΗ: Κρατήστε τις πλαστικές σακούλες μακριά από τα παιδιά, για να αποφύγετε τον κίνδυνο ασφυξίας.
- ΠΡΟΣΟΧΗ: Τα προϊόντα που εκθειθενται στον ήλιο υπερθερμαίνονται. Αφήστε τα να κρυσώσουν πριν τοποθετήσετε μέσα σε αυτά το παιδί.
- ΠΡΟΣΟΧΗ: Μην αφήνετε ποτέ το παιδί χωρίς επίβλεψη.
- ΠΡΟΣΟΧΗ: Μην χρησιμοποιείτε ποτέ το πορτ-μπεμπέ με έναν τρίποδα.
- ΠΡΟΣΟΧΗ: Μην χρησιμοποιείτε το πορτ-μπεμπέ για να κοιμάται το παιδί για μεγάλα διαστήματα: Αυτό το προϊόν δεν έχει σκοπό να αντικαταστήσει το κρεβατάκι

#### **ΟΔΗΓΙΕΣ ΓΙΑ ΤΟΝ ΚΑΘΑΡΙΣΜΟ ΚΑΙ ΤΗ ΣΥΝΤΗΡΗΣΗ**

Αυτό το προϊόν χρειάζεται περιοδική συντήρηση. Ο καθαρισμός και η συντήρηση πρέπει να γίνονται μόνο από ενήλικες

#### ΚΑΘΑΡΙΣΜΟΣ

Καθαρίστε τα υφασμάτινα τμήματα με ένα υγρό σφουγγάρι και ένα ουδέτερο σαπούνι. Συμβουλευτείτε την ετικέτα σύνθεσης του προϊόντος.

Καθαρίζετε τακτικά τα πλαστικά τμήματα με ένα υγρό πανάκι. Στεγνώνετε τα μεταλλικά τμήματα, μετά από ενδεχόμενη επαφή με το νερό, για να αποφύγετε τη δημιουργία σκουριάς.

#### ΣΥΝΤΗΡΗΣΗ

Λιπαίνετε τα κινούμενα τμήματα μόνο σε περίπτωση ανάγκης με ξηρό λάδι σιλικόνης. Στεγνώνετε τα μεταλλικά τμήματα για να αποφύγετε τη δημιουργία σκουριάς. Μην

το βυθίζετε στο νερό. Καθαρίζετε τακτικά τα πλαστικά τμήματα, με ένα υγρό πανάκι. Κρατήστε καθαρά από σκόνη και άμμο τα τμήματα στερέωσης του πορτ-μπεμπέ και του καροτσιού για να αποφύγετε τριβές. Μην αφήνετε τα προϊόντα για μεγάλο διάστημα στον ήλιο. Τα υφάσματα μπορεί να ξεθωριάσουν.

#### **ΧΑΡΑΚΤΗΡΙΣΤΙΚΑ ΤΟΥ ΠΟΡΤ-ΜΠΕΜΠΕ ΚΟΥΚΟΥΛΑ**

Το πορτ-μπεμπέ είναι εφοδιασμένο με κουκούλα για τον ήλιο και τον αέρα που ρυθμίζεται σε πολλές θέσεις.

#### **ΣΥΝΑΡΜΟΛΟΓΗΣΗ ΚΑΙ ΑΠΟΣΥΝΑΡΜΟΛΟΓΗΣΗ**

- 1 – Ελέγξτε ότι τα κλιπ που βρίσκονται στα άκρα του μεταλλικού τόξου είναι αγκιστρωμένα στα κουμπιά που βρίσκονται στο μέρος του υφάσματος. Εάν τα κουμπιά είναι αγκιστρωμένα σωστά θα είναι καλά ορατές οι δύο άκρες του μεταλλικού τόξου (εικ 1).
- 2 – Εισάγετε τις δύο μεταλλικές άκρες στα ειδικά στηρίγματα Β και C που βρίσκονται στο κεντρικό μέρος του πορτ-μπεμπέ έως ότου ακουστεί το κλικ στερέωσης (εικόνα 2 Α), σταθεροποιήστε έπειτα τα 4 δοντάκια του πίσω τόξου (εικόνα 2 Β).

ΣΗΜΕΙΩΣΗ: το σύστημα αγκίστρωσης βρίσκεται στο εσωτερικό των πλαστικών στηριγμάτων Β και C, το στρογγυλό κουμπί που βρίσκεται στα στηρίγματα χρησιμεύει μόνο για την στερέωση της κουκούλας (βλέπετε σημείο 3).

- 3 – Για να αφαιρέσετε την κουκούλα αφαιρέστε πρώτα τα 4 δοντάκια του πίσω τόξου (εικόνα 3Α) και έπειτα απαγκιστρώστε το μπροστινό τόξο πιέζοντας τα δύο πλήκτρα που βρίσκονται στην βάση του άγκιστρου (εικόνα 3Β). ΠΡΟΣΟΧΗ: Η λανθασμένη αγκίστρωση της κουκούλας μπορεί να προκαλέσει το σπάσιμο των μικρών δοντιών.

#### **ΧΡΗΣΗ ΤΗΣ ΚΟΥΚΟΥΛΑΣ**

- 4- Στο εσωτερικό της κουκούλας, μεταξύ του γέισου και του πρώτου κομματιού, υπάρχει ένα δαχτυλίδι από ύφασμα και επιτρέπει το κρέμασμα των ειδικών μαλακών παιχνιδιών που έχουν ειδικά άγκιστρα (εικόνα 4 Α).

Προσοχή – χρησιμοποιήστε μόνο παιχνίδια Chicco με τους σχετικούς κωδικούς: 60062, 60063, 60065.

#### **ΕΣΩΤΕΡΙΚΗ ΚΑΙ ΕΞΩΤΕΡΙΚΗ ΕΠΕΝΔΥΣΗ**

- 5- Για να σταθεροποιήσετε την εσωτερική επένδυση του πορτ-μπεμπέ: εισάγετε την πλαστική ταινία τοποθετημένη στην ζώνη του κεφαλιού του παιδιού, μεταξύ του στηρίγματος του πλαστικού και του πλαισίου του πορτ-μπεμπέ στη συνέχεια εφαρμόστε το ύφασμα σε αντιστοιχία με τα πόδια του παιδιού (εικόνα 5Α). Για να στερεώσετε το κάλυμμα, συνδέστε τα δύο πλαινά κουμπιά (εικόνα 5Β) και περάστε το θηλυκό στο αντίστοιχο άγκιστρο στο κάτω σημείο του πορτ-μπεμπέ (εικόνα 5C). Για να εξασφαλιστεί μεγαλύτερη προστασία του παιδιού, περάστε τις δύο ταινίες στις ειδικές σχισμές

και στερεώστε τα κουμπιά στο εσωτερικό μέρος της κουκούλας, όπως φαίνεται στην εικόνα 5D.

Η κουβερτούλα του port-bèbè μπορεί να χρησιμοποιήσει ως κάλυμμα - κουβέρτα ποδιών για το καροτσάκι. Συμβουλευθείτε το εγχειρίδιο οδηγιών του καροτσιού για περαιτέρω πληροφορίες σχετικά με την τοποθέτηση του καλύμματος ποδιών.

## **ΡΥΘΜΙΖΟΜΕΝΗ ΠΛΑΤΗ - COMFORT SYSTEM**

6 – Η πλάτη του port-μπεμπέ είναι ρυθμιζόμενη με βαθμιαίο τρόπο. Για να σηκώσετε και να χαμηλώσετε την πλάτη, χρησιμοποιήστε τη ροδέλα που βρίσκεται στο εξωτερικό του port-μπεμπέ στην ζώνη των ποδιών του παιδιού (εικόνα 6).

**ΠΡΟΣΟΧΗ:** Σας συνιστούμε να αερίζετε το port-μπεμπέ εάν το χρησιμοποιείτε παρατεταμένα.

## **ΛΑΒΗ ΓΙΑ ΜΕΤΑΦΟΡΑ**

7 – Το port-μπεμπέ είναι εφοδιασμένο με άνετη λαβή μεταφοράς ρυθμιζόμενη σε τρεις θέσεις (εικ. 7):

- A) Μεταφορά
- B) Μεσαία θέση
- C) Ανάπαυση

8 – Για να φέρετε τη λαβή στην κάθετη θέση, πιάστε την κεντρικά και τραβήξτε την προς τα επάνω έως να ακούσετε ένα κλικ στερέωσης (εικόνα 8 A). Για να επαναφέρετε τη λαβή στην θέση ανάπαυσης πιάστε ταυτόχρονα τα δύο πλήκτρα που βρίσκονται στην βάση της λαβής και έπειτα περιστρέψτε προς τα κάτω (εικόνα 8 B).

**ΠΡΟΣΟΧΗ:** Το port-μπεμπέ δεν πρέπει να μεταφέρεται με τη λαβή στην μεσαία θέση ή στην θέση ανάπαυσης, μα μόνο με την λαβή στην θέση μεταφοράς.

## **ΠΛΥΣΙΜΟ**





Η κουκούλα, η εσωτερική επένδυση του port-μπεμπέ και το στρωματάκι μπορούν να αφαιρεθούν και να πλυθούν. Σας συνιστούμε να εκτελείτε προσεκτικά τις οδηγίες πλυσίματος που αναφέρονται στην ετικέτα που φέρει το κάθε είδος.

9 – Αφαιρέστε την κουκούλα από το port-μπεμπέ εκτελώντας τις οδηγίες του σημείου 3. Έπειτα στερεώστε τα δύο κουμπιά που σταθεροποιούν το μεταλλικό τόξο στο ύφασμα, και αφαιρέστε μόνο το μεταλλικό τόξο τραβώντας το από την μια από τις δύο άκρες (εικόνα 9). Μην αφαιρέσετε το πίσω τόξο με τα 4 δοντάκια για να εκτελέσετε τις εργασίες πλυσίματος.

10- Αφαιρέστε το εσωτερικό του στρώματος, μέσω του ανοίγματος που βρίσκεται στο πίσω μέρος της φόδρας (εικόνα 10).

11- Για να αφαιρέσετε την εσωτερική επένδυση του port-μπεμπέ, βγάλτε από τον σκελετό τη πλαστική λωρίδα που βρίσκεται στη περιοχή του κεφαλιού του παιδιού (εικόνα 11).

Παρακάτω αναφέρονται τα σύμβολα πλυσίματος και η σχετική σημασία:

-  Πλένεται στο χέρι με κρύο νερό
-  Μην χρησιμοποιείτε λευκαντικά
-  Μην χρησιμοποιείτε στεγνωτήριο
-  Μην σιδερώνετε
-  Δεν επιτρέπεται το στεγνό καθάρισμα

## **ΧΡΗΣΗ ΤΟΥ ΠΟΡΤ-ΜΠΕΜΠΕ ΣΑΝ ΚΑΘΙΣΜΑ**

Αυτό το port-μπεμπέ μπορεί να χρησιμοποιηθεί με καροτσάκια Chicco, εφοδιασμένα με σύστημα "Click Clak".

## **ΣΤΕΡΕΩΣΗ ΤΟΥ ΠΟΡΤ ΜΠΕΜΠΕ ΣΤΟ ΚΑΡΟΤΣΙ**

Προετοιμάστε το καρότσι, που είναι εφοδιασμένο με σύστημα Click Clak, για να τοποθετήσετε το port-μπεμπέ όπως φαίνεται στις ειδικές οδηγίες του καροτσιού.

Σημείωση: για τα καρότσια εφοδιασμένα με πλάτη ή κάθισμα που αφαιρείται, σας συνιστούμε να απαγκιστρώσετε την πλάτη ή το κάθισμα όπως αναφέρεται στις ειδικές οδηγίες του καροτσιού.

12 – Πιάστε την λαβή στην θέση μεταφοράς και τοποθετήστε το port-μπεμπέ στα μπράτσα με την περιοχή των ποδιών γυρισμένη προς τη λαβή του καροτσιού (εικόνα 12).

13 – Φέρτε σε αντιστοιχία τους πείρους που βρίσκονται στις δύο πλευρές του port-μπεμπέ με τα ανοίγματα που βρίσκονται στα μπράτσα του καροτσιού (εικόνα 13 A). Έπειτα τοποθετήστε το port-μπεμπέ έως να ακούσετε το κλικ στερέωσης (εικόνα 13 B).

**ΠΡΟΣΟΧΗ:** Πριν την χρήση βεβαιωθείτε ότι το port-μπεμπέ είναι καλά στερεωμένο, τραβώντας το προς τα επάνω.

## **ΑΦΑΙΡΕΣΗ ΤΟΥ ΠΟΡΤ-ΜΠΕΜΠΕ**

14 – Φέρτε την λαβή στην κάθετη θέση (μεταφοράς) έως να ακούσετε το κλικ της στερέωσης (εικόνα 14).

15 – Πιέστε το πλήκτρο στο μπροστινό μέρος (εικόνα 15A) και κρατώντας πιεσμένο το πλήκτρο, ανασηκώστε το port-μπεμπέ από το πλαίσιο (εικόνα 15 B).

**ΠΡΟΣΟΧΗ:** Η στερέωση και η αφαίρεση μπορούν να γίνουν και με το παιδί μέσα στο port-μπεμπέ. Οι προαναφερόμενες εργασίες, με το βάρος του παιδιού, θα μπορούσαν να είναι λιγότερο άνετες. Σας συνιστούμε να προσέχετε κατά την εκτέλεση των προαναφερόμενων εργασιών.

**ΠΡΟΣΟΧΗ:** Μια λανθασμένη διαδικασία στερέωσης του port-μπεμπέ στο πλαίσιο (πχ. αντίστροφη συναρμολόγηση) μπορεί να προκαλέσει κακή λειτουργία του συστήματος στερέωσης, κάνοντας αδύνατη την αφαίρεση: σε αυτή την περίπτωση συμβουλευθείτε τις οδηγίες του καροτσιού και επικοινωνήστε με την Υπηρεσία Εξυπηρέτησης καταναλωτών Artsana.

## KULLANIM BİLGİLERİ

### ONEMLİ UYARI

ONEMLİ: KULLANMAYA BAŞLAMADAN ÖNCE, KULLANIM SIRASINDA ORTAYA ÇIKABİLECEK TEHLİKELERİ ÖNLEMEK İÇİN BU KULLANIM KILAVUZUNU DİKKATLİCE OKUYUNUZ VE İLERDE REFERANS OLMAK ÜZERE SAKLAYINIZ. COCUĞUNUZUN GUVENLİĞİNİ TEHLİKEYE SOKMAMAK İÇİN BU ÖNERİLERİ DİKKATLE TAKİP EDİNİZ.

DİKKAT: KULLANMADAN ÖNCE OLASI PLASTİK TORBALARI VE URUNUN PAKETLEMESİNİ OLUŞTURAN DİĞER TÜM PARÇALARI KALDIRIP ELİMİNE EDİNİZ VEYA HER DURUMDA YENİDOĞAN BEBEKLERİN VE COCUKLARIN ULAŞAMAYACAKLARI BİR YERDE TUTUNUZ

### UYARILAR

- Pusetin kullanımı için, pusetin kullanım kitabındaki bilgileri referans alınız.
- DİKKAT: Portbebe, otomobilde taşıma için yalnızca "KIT TRIO CAR 2013" ile birlikte kullanılabilir. "KIT TRIO CAR 2013" in portbebeye monte edilmesi, portbebenin araca takılması ve yolculuk sırasında kullanılmasına ilişkin bütün bilgiler için "KIT TRIO CAR 2013" in kullanım kılavuzunu referans alınız.
- DİKKAT: Birleştirmeden önce ürün ve oluşturan tüm parçaların taşıma sırasında hasar görmediklerini kontrol ediniz, bu durumda ürün kullanılmamalı ve çocukların erişemeyecekleri yerde tutulmalıdır.
- DİKKAT: Bu ürün kendi başına oturamayan, el ve dizlerine dayanarak donemeyen ve kalkamayan çocuk-

lar için uygundur.

- Cocuğun maksimum ağırlığı: 9 Kg ve kullanım aralığı orneğin 0 – 5/6 aydır.
- DİKKAT: Yalnız sağlam, yatay ve kuru yüzey üzerinde kullanınız.
- DİKKAT: Başka çocukların portbebe yakınlarında denetimsiz oynamalarına izin vermeyiniz.
- DİKKAT: Ürünün fi ziksel ve yapısal bütünlüğünü periyodik olarak kontrol ediniz. Özellikle taşıma sapsarı ve portbebenin alt kısmı kontrol edilmelidir. Hasar ya da gözle görülür aşınma durumunda ürünü kullanmayınız ve çocukların ulaşamayacakları yerde tutunuz.
- DİKKAT: Herhangi bir kısmı kırık, yırtık ya da eksik olması durumunda ürünü kullanmayınız.
- DİKKAT: Yalnızca üretici tarafından verilmiş ya da onaylanmış yedek aksam kullanınız.
- DİKKAT: Urune üretici tarafından verilmeyen aksesuar, yedek parça ve aksam uygulamayınız. Ürün üzerinde yapılan olası değişiklikler üreticiyi her türlü sorumluluktan kurtarır.
- DİKKAT: Alev ve elektrik sobası, gaz sobası vs. Gibi diğer ısı kaynaklarından gelebilecek tehlikeleri dikkate alınız. Portbebeyi bu gibi ısı kaynakları yakınlarına koymayınız.
- DİKKAT: Ayrı olarak bir şilte satın aldığınız takdirde, bu şiltenin urune adapte olup olmadığını kontrol ediniz. 10 mm. den daha yüksek şilte eklemeyiniz.  
DİKKAT: Portbebenin içinde derinliğini azaltabilecek hiç bir cisim bırakmayınız.
- DİKKAT: Bu portbebe yalnızca CLIK CLAK kancalama sistemi ile donanmış CHICCO pusetler üzerinde

kullanılabilir. Bebeği icine yerleştirmeden önce portbebenin püsete iyice sabitlenmiş olduğunu kontrol ediniz.

- **DİKKAT:** Boğulma tehlikesini önlemek için plastik torbaları bebekten uzak tutunuz.
- **DİKKAT:** Güneşte bırakılan ürünler ısınır; bebeği yerleştirmeden önce ürünün soğumasını bekleyiniz.
- **DİKKAT:** Bebeği asla denetimsiz bırakmayınız.
- **DİKKAT:** Portbebeyi asla herhangi bir ayakla kullanmayınız.
- **DİKKAT:** Portbebeyi çocuğu uzun süre uyutmak için kullanmayınız; bu ürün yatağın yerini tutmaz

## TEMİZLİK VE BAKIM ÖNERİLERİ

Bu ürün periyodik bakım gerektirir.

Temizlik ve bakım işlemleri bir yetişkin tarafından yapılmalıdır.

### TEMİZLİK

Kumaş kısımları, ürünün oluşum etiketindeki bilgileri referans alarak nemli bir sünger ve sabun yardımıyla temizleyiniz.

Plastik kısımları periyodik olarak nemli bir bezle temizleyiniz. Su ile temas etmesi durumunda, pas oluşmasını önlemek için metal kısımları kurulayınız.

### BAKIM

Yalnızca gerektiği takdirde silikonlu kuru yağ ile yağlayınız. Metal kısımları, pas oluşumunu önlemek için kurulayınız. Suya batırmayınız. Plastik kısımları periyodik olarak nemli bir bezle temizleyiniz. Gıcırdamasını önlemek için portbebe ile püsetin kancalarını toz ve kumdan uzak tutunuz. Ürünleri uzun süre güneş altında bırakmayınız; kumaş kısımların rengi solabilir

## PORTBEBENİN ÖZELLİKLERİ

### TENTE

Portbebe, farklı pozisyonlarda ayarlanabilir rüzgarlık ve güneşlik parçası ile donatılmıştır.

### TAKMA VE ÇIKARTMA

1 – Yay biçimindeki metal barın ucundaki çıkıtların kumaş bölümünde yer alan düğmelere takılıp takılmadığı

yı kontrol ediniz. Düğmeler doğru biçimde yerine takılmış ise yay biçimindeki metal barın iki ucu da görünür vaziyette olmalıdır (Res. 1).

2 – Her iki metal çubuğun uçlarını, portbebenin orta bölümünde yer alan ve B ve C harfleriyle gösterilen yuvalarına yerleştirerek takıldığını gösteren klik sesini duyanaya kadar itiniz (Resim 2A) ve arka yay üzerindeki 4 tırnağı geçiriniz (Resim 2 B).

Önemli not: Kilitleme sistemi B ve C harfiyle gösterilen plastik yuvaların iç haznesinde bulunmakta olup yuvalar üzerindeki yuvarlak düğmeler yalnızca tenteyi yerinden çıkartmak üzere tasarlanmıştır (bkz. madde 3).

3 – Tenteyi çıkartmak için ise öncelikle arka yay üzerinde yer alan 4 tırnağı da yerinden kurtarınız (Resim 3A) ve daha sonra kilit tabanına yerleştirilmiş bulunan iki düğmeye basarak ön yayı sökünüz (Resim 3B).

**DİKKAT:** Tentenin yerinden yanlış biçimde çıkartılması tırnakların kırılmasına neden olabilir.

## TENTENİN KULLANIMI

4 – Tentenin iç kısmında, tam olarak siperlik ile ilk kesit arasında, asma kancası olan yumuşak oyuncakları asma üzere tasarlanmış, kumaştan bir halka bulunmaktadır (Resim 4A).

**DİKKAT:** Yalnızca önerilen Chicco oyuncakları kullanınız: 60062, 60063, 60065.

## İÇ DÖŞEME VE AYAK ÖRTÜSÜ

5 – Portbebenin iç döşemesini takmak için şu prosedürü takip ediniz: Çocuğun başının geldiği yere yerleştirilmiş bulunan plastik şeridi polisterol destek ve portbebenin gövdesi arasına gelecek şekilde geçiriniz. Daha sonra kumaş kısmını çocuk ayaklarının hizasında geçiriniz (resim 5A). Örtüyü sabitleştirmek için iki otomatik yan düğmeyi takınız (resim 5B) ve iliği çocuk hizasındaki pime geçiriniz (resim 5C). Çocuğun üstün güvenliği sağlamak için iki şeridi ilgili iliklerden geçiriniz ve resim 5D'de gösterildiği gibi otomatik düğmeleri tentenin iç kısmına sabitleyiniz.

Portbebenin örtüsü püset için bacak örtüsüne dönüştürülebilir. Bacak örtüsünün montajı ile ilgili ayrıntılı detaylar için püsetin kullanım kılavuzunu okuyunuz.

## AYARLANABİLİR SIRT DAYANAĞI - COMFORT SYSTEM

6 – Portbebenin sırt dayanağı kademeli olarak ayarlanabilmektedir. Sırt dayanağını kaldırmak veya indirmek için portbebenin dış kısmında ve



çocuğun ayaklarının geldiği yerde yerleştirilmiş bulunan çark şeklindeki dili çeviriniz (Resim 6).  
**DİKKAT:** Uzun süreli kullanımların ardından portbe-beyi havalandırmanız önerilir.

## TAŞIMA KOLU

7 – Portbebe üzerinde konforlu ve aşağıda sıralanan üç kademede ayarlanabilir taşıma kolu da mevcuttur (Resim 7).

- A) Taşıma pozisyonu
- B) Orta pozisyon
- C) Yatar pozisyon

Kolu dikey pozisyona getirmek için ortasından tutunuz ve kilitlendiğini gösteren klik sesini duyana kadar yukarıya doğru çekiniz (Resim 8 A), kolu yatar pozisyona getirmek için ise kolun gövdesinde yer alan iki düğmeye eş zamanlı olarak basarak kolu aşağıya doğru çeviriniz (Resim 8 B).

**DİKKAT:** Portbebe beşik orta ve yatar pozisyondayken değil, yalnızca taşıma pozisyonundayken taşınmalıdır.

## YIKAMA





Tente, portbebenin iç döşemesi ve yatak sökülüp çıkartılabilir ve yıkanabilir özelliğindedir. Etiket üzerindeki yıkama talimatlarının dikkatli bir biçimde takip edilmesi önerilir.

9 – Portbebenin tentesini 3. maddede belirtilen hususlara dikkat ederek çıkartınız; metal yayın kumaşa tutturulmasını sağlayan iki otomatik düğmeyi açınız ve metal yayı, iki ucundan herhangi biri ile tutarak çıkartınız (Resim 9). Yıkama işlemini gerçekleştirmek için 4 tırnaklı arka yayı yerinden çıkartmayınız.

10 – Kılıfın arka tarafında bulunan açıklıktan yatağın dolgu malzemesini çıkartınız (Resim 10).

11 – Kılıfın astarını çıkarmak için çocuğun baş hizasında bulunan plastik bandını gövdeden sıyrıp çıkartınız (resim 11).

Aşağıdaki tabloda yıkama sembolleri ile bunların anlamları yer almaktadır:

-  Elde soğuk suda yıkama
-  Ağartıcı kullanılmaz
-  Tambur kurutma yapılmaz
-  Ütülemeyiniz
-  Kuru temizleme yapılmaz

## PORTBEBENİN BEBEK ARABASI OLARAK KULLANIMI

Bu portbebe, klik klak sistemine sahip Chicco pusetleri üzerine takılarak bebek arabası şeklinde kullanılabilir.

## PORTBEBENİN PUSETE TAKILMASI

Pusetin ilgili kullanım kılavuzunda belirtildiği biçimdeki portbebe için mutlaka klik klak sistemine sahip bir puset alınır.

**Önemli not:** Sirt dayanağı ve oturma yeri sökülebilir özellikteki pusetler için pusetin ilgili kullanım talimatlarında da belirtildiği gibi sirt dayanağının ve oturma yerinin çıkartılması önerilir.

12 – Kolu, taşıma pozisyonuna getirerek tutunuz ve portbebeyi, ayakların bulunduğu yer pusetin tutma yerlerinin olduğu tarafa gelecek biçimde kol dayanakları üzerine yerleştiriniz (Resim 12).

13 – Potbebenin iki yanında yer alan menteşeleri pusetin kol dayanakları üzerindeki açıklıklara denk getiriniz (Resim 13A) ve klik sesi gelinceye dek portbebeyi yerine takınız (Resim 13B).

**DİKKAT:** Kullanmadan önce, portbebeyi havaya doğru kaldırarak tam olarak yerine oturup oturmadığını kontrol ediniz.

## PORTBEBENİN ÇIKARTILMASI

14 – Kolu, dikey pozisyona getiriniz ve klak sesi gelene kadar itmeye devam ediniz (Resim 14).

15 – Pusetin ön kısmında yer alan düğmeye basınız (Resim 15A) ve bu düğmeyi basılı tutarak portbebeyi şase üzerinden kaldırmaz (Resim 15B).

**DİKKAT:** Takma ve çıkartma işlemleri bebek portbebenin içerisindeyken de yapılabilir fakat bebeğin ağırlığına bağlı olarak sözü edilen işlemleri zorlaştırabilir. Bu işlemler esnasında dikkatli olmanız önerilir.

**DİKKAT:** Portbebenin şasesine yanlış olarak takılması tekrardan yerinden çıkartılmasını imkansız kılarak sistemin bozulmasına neden olabilir. Böyle bir durumda puset kullanım talimatlarına başvurunuz veya Artsana Müşteri Hizmetleri ile temasa geçiniz.

# ИНСТРУКЦИЯ ПО ЭКСПЛУАТАЦИИ

## ВНИМАНИЕ

**ОЧЕНЬ ВАЖНО: ЧТОБЫ ОБЕСПЕЧИТЬ БЕЗОПАСНОСТЬ ПРИ ЭКСПЛУАТАЦИИ ИЗДЕЛИЯ, ПЕРЕД ИСПОЛЬЗОВАНИЕМ ВНИМАТЕЛЬНО ПРОЧТИТЕ ЭТУ ИНСТРУКЦИЮ И СОХРАНИТЕ ЕЁ ДЛЯ ПОСЛЕДУЮЩИХ КОНСУЛЬТАЦИЙ. НЕСОБЛЮДЕНИЕ УКАЗАНИЙ, ИЗЛОЖЕННЫХ В НАСТОЯЩЕЙ ИНСТРУКЦИИ, МОЖЕТ ПОДВЕРГНУТЬ ОПАСНОСТИ ВАШЕГО РЕБЁНКА.**

**ВНИМАНИЕ: ПЕРЕД ИСПОЛЬЗОВАНИЕМ СНИМИТЕ С ИЗДЕЛИЯ ВСЕ ВОЗМОЖНЫЕ ПЛАСТИКОВЫЕ ПАКЕТЫ И ЭЛЕМЕНТЫ УПАКОВКИ И ДЕРЖИТЕ ИХ ВДАЛИ ОТ НОВОРОЖДЁННЫХ И БОЛЕЕ ВЗРОСЛЫХ ДЕТЕЙ.**

## МЕРЫ ПРЕДОСТОРОЖНОСТИ

- При пользовании прогулочной коляской придерживайтесь прилагаемой к ней инструкции.
- **ВНИМАНИЕ:** люльку можно использовать для перевозки ребёнка в автомобиле только, если она укреплена с помощью крепёжных принадлежностей "KIT TRIO CAR 2013". Ознакомьтесь с инструкцией по эксплуатации "KIT TRIO CAR 2013", чтобы получить информацию касательно крепления "KIT TRIO CAR 2013" на люльке, установки люльки в автомобиле и её использования в поездках.
- **ВНИМАНИЕ:** перед сборкой убедитесь, что изделие и все его компоненты не повреждены вследствие транспортировки. В противном случае не пользуйтесь

изделием и держите его вдали от детей.

- **ВНИМАНИЕ:** это изделие предназначено для детей, которые ещё не умеют сидеть самостоятельно, поворачиваться и подниматься, опираясь на руки или колени.
- Вес ребёнка не должен превышать 9 кг, это изделие можно использовать для детей в возрасте от 0 и примерно до 5-6 месяцев.
- **ВНИМАНИЕ:** используйте изделие только на устойчивой, горизонтальной и сухой поверхности.
- **ВНИМАНИЕ:** не позволяйте другим детям играть без присмотра рядом с люлькой.
- **ВНИМАНИЕ:** периодически проверяйте состояние изделия и целостность его структуры, в особенности ручку для переноски и дно люльки. Если изделие повреждено или имеет явные признаки износа, не пользуйтесь им и держите его вдали от детей.
- **ВНИМАНИЕ:** не пользуйтесь изделием, если отдельные его части поломаны, разорваны или отсутствуют.
- **ВНИМАНИЕ:** используйте только запасные части, поставленные или одобренные производителем.
- **ВНИМАНИЕ:** не устанавливайте аксессуары, запасные части и компоненты других производителей или неодобренные производителем. Если изделие подвергается модификации, производитель снимает с себя любую ответственность.
- **ВНИМАНИЕ:** не забывайте о том, что огонь и другие источники тепла, такие как электрические и газовые плиты и т. п., потенциально опасны, поэтому никогда не

- оставляйте люльку рядом с ними.
- **ВНИМАНИЕ:** если вы покупаете отдельно матрасик, проверьте, чтобы он хорошо подходил для люльки. Не кладите в люльку матрасик, высота которого более 10 мм.
  - **ВНИМАНИЕ:** не оставляйте в люльке какие бы то ни было предметы, которые могут уменьшить глубину люльки.
  - **ВНИМАНИЕ:** эта люлька может быть использована совместно только с прогулочными колясками CHICCO, которые оснащены системой крепления CLIK CLAK. Прежде чем разместить ребёнка в люльке убедитесь, что она правильно укреплена на прогулочной коляске.
  - **ВНИМАНИЕ:** держите вдали от детей пластиковые пакеты во избежание удушья.
  - **ВНИМАНИЕ:** все предметы, находящиеся под солнцем, сильно нагреваются; прежде чем положить ребёнка в люльку, подождите пока они не охладятся.
  - **ВНИМАНИЕ:** никогда не оставляйте ребёнка одного без присмотра.
  - **ВНИМАНИЕ:** никогда не используйте люльку с опорой.
  - **ВНИМАНИЕ:** никогда не кладите ребёнка спать в люльку на длительное время: это изделие не может заменить кроватку.

## СОВЕТЫ ПО УХОДУ И ТЕХОБСЛУЖИВАНИЮ

Это изделие нуждается в периодическом техобслуживании. Операции по уходу и техобслуживанию должны производить только взрослые.

### УХОД

Части из ткани чистить влажной губкой и нейтральным мылом, придерживаясь инструкций на этикетке с указанием состава изделия.

Периодически чистить пластмассовые части изделия

с помощью влажной ткани.

Если на металлические части изделия попала вода, необходимо вытереть её, чтобы не допустить образование ржавчины.

### ТЕХОБСЛУЖИВАНИЕ

Только по мере необходимости смазывать мобильные части сухим силиконовым маслом.

Металлические части изделия необходимо вытирать, чтобы не допустить образование ржавчины. Не погружать в воду. Периодически чистить пластмассовые части изделия с помощью влажной ткани. Во избежание трения необходимо очищать от песка и пыли места крепления люльки и прогулочной коляски. Не оставлять изделия под солнцем в течение длительного времени; ткани могут обесцветиться.

### **ХАРАКТЕРИСТИКИ ЛЮЛЬКИ КАПЮШОН**

Люлька оснащена капюшоном от солнца и дождя, регулируемым в нескольких положениях.

### **СБОРКА И РАЗБОРКА**

1 - Проверьте, чтобы зажимы на краю металлической арки были пристегнуты к кнопкам, расположенным на части из ткани. При правильно пристегнутых кнопках будут хорошо видны два края металлической арки (рис. 1).

2 - Вставляйте два металлических наконечника в специальные кронштейны В и С, расположенные в центральной части люльки до тех пор, пока не раздастся характерный щелчок (рис. 2 А); после этого закрепите 4 зубца задней арки (рис. 2 В).

Примечание: система сцепления расположена внутри пластиковых кронштейнов В и С, круглая кнопка на кронштейнах служит лишь для отстеживания капюшона (см. пункт 3).

3 - Чтобы снять капюшон, выньте вначале 4 зубца задней арки (рис. 3), а затем расстегните переднюю арку, нажав на две кнопки, расположенные в основании сцепления (рис. 3В).

**ВНИМАНИЕ:** Неправильное отстеживание капюшона может привести к поломке зубьев.

### **ИСПОЛЬЗОВАНИЕ КАПЮШОНА**

4 - Внутри капюшона, между козырьком и первой долей, имеется кольцо из ткани, которое позволяет подвешивать мягкие игрушки, оснащенные удобными крючками (рис. 4 А).

Внимание - используйте только игрушки Chicco со следующими кодами: 60062, 60063, 60065.

### **ВНУТРЕННЕЕ ПОКРЫТИЕ И ПОКРЫВАЛЬЦЕ**

5 - Чтобы закрепить внутреннее покрытие переносной люльки: проденьте пластиковую ленту, расположенную в области головы ребенка, между кронштейном

из полистирола и корпусом люльки; затем надеть чехол со стороны ног ребенка (рисунок 5А). Чтобы закрепить покрывальце, пристегните его с помощью двух боковых кнопок (рисунок 5В) и наденьте петлю на специальный стежень в районе ног ребенка (рисунок 5С). Чтобы обеспечить ребенку большую защиту, пропустите две тесемки в соответствующие отверстия и пристегните кнопками внутреннюю часть капюшона, как показано на рисунке 5D.

Покрывальце спального мешка можно превратить в накидку для ног, используемую в прогулочной коляске. Обратитесь к инструкциям прогулочной коляски, чтобы ознакомиться с правилами по закреплению накидки для ног.

## РЕГУЛИРУЕМАЯ СПИНКА - COMFORT SYSTEM

6 - Спинка люльки может плавно регулироваться. Чтобы поднять или опустить спинку, воспользуйтесь колесиком, расположенным на внешней стороне люльки в области ног ребенка (рис. 6).

ВНИМАНИЕ: Рекомендуется проветривать люльку после продолжительного использования.

## РУЧКА ДЛЯ ПЕРНОСКИ

7 - Люлька снабжена удобной ручкой для переноски, регулируемой в трех положениях (рис. 7):

- А) Положение для переноски
- В) Промежуточное положение
- С) Положение покоя

8 - Чтобы перевести ручку в вертикальное положение, возьмитесь за неё в центре и потяните вверх, пока не раздастся щелчок сцепления (рис. 8 А); чтобы перевести ручку в положение покоя, нажмите одновременно на две кнопки в основании рукоятки и поверните ее вниз (рис. 8 В).

ВНИМАНИЕ: нельзя переносить люльку, если ручка находится в промежуточном положении или в положении покоя. Ручка должна находиться в положении для переноски.

## СТИРКА

Капюшон, внутренняя обивка люльки и матрасик являются съемными и могут стираться; рекомендуется строго следовать указаниям по стирке, приведенным на этикетке изделия.

9 - Снимите капюшон с люльки, следуя указаниям пункта 3; затем расстегните две кнопки, которые крепят металлическую арку к ткани, и выньте только металлическую арку, потянув за один из двух наконечников (рис. 9); не вынимайте заднюю арку с 4 зубьями для стирки.

10 - Выньте внутреннюю набивку матрасика через отверстие, расположенное на обратной стороне обивки (рис. 10).

11 - Чтобы убрать внутреннюю обивку люльки, необходимо снять с каркаса, в районе головы ребенка, пластиковую ленту (рисунок 11).

Ниже приведены символы, относящиеся к стирке, и соответствующие им значения:



Ручная стирка в тёплой воде



Не отбеливать хлорсодержащим веществом



Не применять сушку в барабане



Глажение запрещено



Сухая чистка запрещена

## ИСПОЛЬЗОВАНИЕ ПЕРЕНОСНОЙ ЛЮЛКИ В КАЧЕСТВЕ КОЛЯСКИ

Эта люлька может использоваться в качестве коляски, будучи установленной на детские прогулочные коляски Chicco, снабженные системой "Clik Clak".

## ПРИСТЕГИВАНИЕ ПЕРЕНОСНОЙ ЛЮЛКИ К ДЕТСКОЙ ПРОГУЛОЧНОЙ КОЛЯСКЕ

Подготовьте детскую прогулочную коляску, снабженную системой Clik Clak, чтобы на нее можно было установить люльку, как указано в инструкции к самой детской прогулочной коляске.

Примечание: для детских прогулочных колясок, снабженных спинкой или съемным сиденьем, рекомендуется отстегнуть спинку или сиденье, как указано в специальных инструкциях для детской прогулочной коляски.  
12 – Возьмитесь за ручку в положении для переноски и установите люльку на подлокотники, так чтобы область ног была повернута к ручке детской прогулочной коляски (рис. 12).

13 – Плотно вставьте стержни, расположенные на двух сторонах люльки, в отверстия на подлокотниках коляски (рис. 13 А), так, чтобы люлька надежно встала на место, и раздался щелчок сцепления (рис. 13 В).  
ВНИМАНИЕ: перед использованием убедитесь в том, что люлька надежно пристегнута, потянув ее вверх.

## РАСЦЕПЛЕНИЕ ЛЮЛКИ

14 - Переведите ручку в вертикальное положение (для переноски) до характерного щелчка сцепления (рис. 14).

15 - Нажмите на кнопку в передней части коляски (рис. 15 А) и, удерживая ее нажатой, поднимите люльку над каркасом (рис. 15 В).

ВНИМАНИЕ: сцепление и расцепление могут выполняться также с ребенком в люльке, однако они могут быть затруднены. Рекомендуется особая осторожность при выполнении указанных выше операций.

ВНИМАНИЕ: неверно выполненная процедура прикрепления люльки к шасси (например, установка в обратном направлении) может привести к отказу системы сцепления, сделав невозможной расцепление: в этом случае обратитесь к инструкциям детской прогулочной коляски или свяжитесь с Клиентской Службой Artsana.

## УПЪТВАНЕ ЗА ПОТРЕБИТЕЛЯ

### ВАЖНА ЗАБЕЛЕЖКА

**ВНИМАНИЕ:** ПРОЧЕТЕТЕ ВНИМАТЕЛНО РЪКОВОДСТВОТО ПРЕДИ ДА ИЗПОЛЗВАТЕ КОЛИЧКАТА. СЪХРАНЯВАЙТЕ ГО НА УДОБНО МЯСТО И ГО ПРЕПРОЧИТАЙТЕ ПРИ НЕОБХОДИМОСТ. ВИНАГИ СЛЕДВАЙТЕ СТРИКТНО ДАДЕНИТЕ В НЕГО ИНСТРУКЦИИ, ЗА ДА ГАРАНТИРАТЕ БЕЗОПАСНОСТТА И СИГУРНОСТТА НА ДЕТЕТО ВИ. ПРЕДИ ДА ИЗПОЛЗВАТЕ КОЛИЧКАТА Я РАЗОПАКОВАЙТЕ, ИЗХВЪРЛЕТЕ ВСИЧКИ ЧАСТИ ОТ ОПАКОВКАТА И ПОЛИЕТИЛЕНОВИТЕ ТОРБИЧКИ. УВЕРЕТЕ СЕ, ЧЕ ОПАКОВЪЧНИТЕ МАТЕРИАЛИ СЕ НАМИРАТ НА МЯСТО, НЕДОСТЪПНО ЗА БЕБЕТА И ДЕЦА.

### ПРЕДУПРЕЖДЕНИЯ

- Всички указания за използването на количката са дадени в приложеното към нея Ръководство за експлоатация.
- **ВНИМАНИЕ:** Кошът може да бъде използван в автомобил само ако е в комплект с "KIT TRIO CAR" 2013. За информация по монтирането му към коша, за монтирането на коша в автомобила и за използването му по време на пътуване прочетете ръководството за експлоатация на "KIT TRIO CAR 2013".
- **ВНИМАНИЕ:** Преди да пристъпите към монтажа, убедете се, че кошът и останалите компоненти не са били повредени по време на транспорта. Ако е така, изделието не бива да бъде използвано, съхранявайте количката и останалите части на място, недостъпно за деца.

- **ВНИМАНИЕ:** Това изделие е предназначено за деца, които все още не могат да седят, да се обръщат, да застават на колене или да се изправят сами.
- Кошът е предвиден за деца с тегло до 9 кг и приблизителна възраст 5 – 6 месеца.
- **ВНИМАНИЕ:** Да се използва само върху стабилни, хоризонтални и сухи повърхности!
- **ВНИМАНИЕ:** Не разрешавайте на други деца да играят с коша!
- **ВНИМАНИЕ:** Периодично проверявайте изправността и целостта на изделието, в частност дръжката и дъното на коша. В случай, че забележите следи от износване, не използвайте изделието, а го поставете на място, недостъпно за деца.
- **ВНИМАНИЕ:** В никакъв случай не използвайте изделието, ако някоя негова част е счупена, скъсана или липсва.
- **ВНИМАНИЕ:** Използвайте само оригинални резервни части или части, одобрени от производителя.
- **ВНИМАНИЕ:** Не използвайте неоригинални аксесоари или резервни части. Модифицирането на количката от клиента освобождава производителя от каквато и да е отговорност.
- **ВНИМАНИЕ:** Не оставяйте коша близо до открит огън или други източници на топлина – електрически или газови печки, калорифери и пр.
- **ВНИМАНИЕ:** Ако сте решили да закупите допълнително дюшече, предварително се убедете, че добре подхожда за коша. Не поставяйте дюшечета по-дебели от 10 мм.
- **ВНИМАНИЕ:** Никога не оставяйте

в кошa предмети, които биха могли да намалят дълбочината му.

- **ВНИМАНИЕ:** Този кош е предназначен за използване изключително и само с колички CHICCO, снабдени със системата за бърз монтаж CLIK CLAK. Преди да поставите бебето в кошa проверете дали той е правилно монтиран към шасито.
- **ВНИМАНИЕ:** Никога не оставяйте найлонови торбички близо до бебето. Има опасност от задушаване!
- **ВНИМАНИЕ:** Ако кошът е бил изложен продължително време на слънчева светлина, задължително го проветрете и изчакайте температурата в него да спадне, преди да поставите бебето.
- **ВНИМАНИЕ:** Винаги наглеждайте бебето.
- **ВНИМАНИЕ:** Не поставяйте кошa върху триножници или други несигурни опори.
- **ВНИМАНИЕ:** Не оставяйте бебето да спи за продължителен период от време в кошa. Това изделие не може да замени бебешкото легло.

#### **СЪВЕТИ ПО ПОЧИСТВАНЕТО И ПОДДРЪЖКАТА**

Извършвайте периодична поддръжка на изделието. Почистването и поддръжката трябва да бъдат извършвани само от възрастни.

#### ПОЧИСТВАНЕ

Преди да пристъпите към почистването се запознайте внимателно със състава на тъканите, посочен върху етикета. Почиствайте дамаската на кошa с влажна гъба и неутрален сапун.

Периодично почиствайте пластмасовите части с мека влажна кърпа.

След евентуален контакт с вода винаги добре подсушавайте металните части, за да избегнете образуването на ръжда.

#### ПОДДРЪЖКА

При необходимост смазвайте със суха силиконова смазка. Внимателно подсушавайте металните

части, за да избегнете образуването на ръжда. Не потапяйте във вода.

Периодично почиствайте пластмасовите части с мека влажна кърпа. Отстранявайте внимателно остатъците от прах и пясък от всички части на системата «Clik Clak», за да предотвратите преждевременното им износване. Не излагайте количката продължително време на пряка слънчева светлина, тапицериата и дамаската ѝ могат да избелеят!

#### **ОПИСАНИЕ НА КОША ГЮРУК**

Кошът е снабден с гюрук (сенник), регулируем в различни положения, който предпазва бебето от слънцето и вятъра.

#### **ПОСТАВЯНЕ И СВАЛЯНЕ НА ГЮРУКА**

1 – Убедете се, че скобите, разположени от двете страни на металната дъга, са закачени към копчетата на тапицериата. В случай, че копчетата са правилно закопчани, те ще се виждат добре от двете страни на металната дъга (фиг. 1).

2 – Поставете двата края на дъгата в предвидените за тях гнезда А и В и притиснете, докато чуе «клик» (фиг. 2А); след това фиксирайте 4 зъбеца на задната дъга по местата им (фиг. 2В).

#### **ЗАБЕЛЕЖКА**

Системата за закрепване на гюрука е разположена във вътрешността на държачите В и С, кръглите бутони служат за свалянето му (вж. т. 3).

3 – За да свалите гюрука от кошa първо освободете 4 зъбеца на задната дъга от гнездата (фиг. 3А), а след това освободете предната дъга, натискайки двата бутона, както е показано на фиг. 3В.

**ВНИМАНИЕ!** Неправилното отстраняване на гюрука може да доведе до счупване на зъбците.

#### **ИЗПОЛЗВАНЕ НА ГЮРУКА/СЕННИКА**

4 – От вътрешната страна на гюрука, под козирката, е разположен платнен пръстен за поставяне на меки играчки, снабдени с удобна система за закачване (фиг. 4А).

#### **ВНИМАНИЕ!**

Използвайте само играчки Chicco със следните кодове: 60062, 60063, 60065.

#### **ВЪТРЕШНА ТАПИЦЕРИЯ И ПОКРИВАЛО**

5 – За да закрепите вътрешната тапицериия е необходимо първо да поставите пластмасовата лента откъм главата на бебето, между полистироловата опора и стената на кошa, а след това да разположите тапицериата на мястото ѝ откъм крачетата на бебето и отстрани, както е показано на фиг. 5А. Закрепете тапицериата откъм крачетата, като закопчате страничните копчета (фиг. 5В) и поставите щифта в съответното гнездо откъм крачетата на бе-

бето (фиг. 5 С). За да осигурите по-висока степен на безопасност на бебето е необходимо да прекарате двете ленти през съответните илици и да закопчаете автоматичните копчета от вътрешната част на сенника, както е показано на фиг. 5D.

С колочката покривалото може да бъде използвано и като покривало за крачетата. За подробности по поставянето и използването като покривало за крачетата, прочетете упътването към количката.

## **ПОДВИЖНА ОБЛЕГАЛКА «COMFORT SYSTEM»**

6 – Облегалката на коша може да се нагласява в няколко положения.

За да я вдигнете или свалите е необходимо да завъртите колелото, разположено от външната страна на коша, там, където се намират крачетата на детето (фиг. 6).

**ВНИМАНИЕ!** Препоръчва се да проветрявате коша след продължително използване.

## **ДРЪЖКА**

7 – За по-лесно пренасяне кошът е снабден с удобна дръжка, която може да се нагласява в три различни положения (фиг. 7).

A) Пренасяне

B) Средно положение

B) Покой

8 – За да приведете дръжката във вертикално положение (пренасяне) е необходимо да я хванете в средата и да я завъртите нагоре, докато чуе «клак» (фиг. 8A). За да я върнете в положение на покой, натиснете двата бутона, разположени в основата ѝ, след което я завъртете надолу (фиг. 8B).

**ВНИМАНИЕ!**

Никога не носете коша, ако дръжката се намира в средно положение или в положение на покой. Дръжката трябва да се намира в положение за пренасяне.

## **ПОЧИСТВАНЕ**

Гюрукът, вътрешната тапицерия на коша и дюшечето могат да се свалят и перат; препоръчва се стриктното спазване на указанията, дадени върху етикета, прикрепен към тапицерията.

9 – Отсѐединете гюрука от коша, като следвате указанията, дадени в т. 3. Разкопчайте копчетата, разположени върху тапицерията и извадете само предната метална дъга, като я издърпате за един от двата ѝ края (фиг. 9); за да изперете тапицерията не е необходимо изваждането на задната дъга с 4 зъбца.

10 – Извадете дюшечето през специалния прорез, разположен на гърба на калъфката му (фиг. 10).

11 – За да свалите тапицерията на коша е необходимо да извадите пластмасовата лента, разположе-

на откъм главата на бебето (фиг. 11).

По-долу са дадени символите, използвани в настоящото ръководство и краткото им обяснение:



Перете ръчно в студена вода.



Не избелвайте!



Не сушете в сушилна машина!



Не гладете!



Не използвайте химическо чистене.

## **ИЗПОЛЗВАНЕ НА КОША С КОЛИЧКА**

Този кош е съвместим с всички шасита Chicco, снабдени със системата «Clik Clak».

## **МОНТИРАНЕ НА КОША КЪМ КОЛИЧКАТА**

Подгответе шасито, снабдено със системата «Clik Clak», за монтиране на коша, както е описано в указанията към количката.

### **ЗАБЕЛЕЖКА**

При колички с подвижна седалка или облегалка се препоръчва да ги свалите, както е описано в указанията.

12 – Поставете дръжката на коша в положение за пренасяне; разположете го върху шасито: зоната на крачетата трябва да е обърната към дръжките на количката (фиг. 12).

13 – Напаснете щифтовете, намиращи се от двете страни на коша с отворите в подлакътниците на количката (фиг.13A), след това упражнете натиск върху коша, докато чуе «клак»: това означава, че той е монтиран към количката (фиг. 13 B).

**ВНИМАНИЕ!**

Преди да използвате количката се убедете, че кошът е сигурно и неподвижно монтиран върху шасито: за целта е необходимо да го дръпнете силно нагоре.

## **СВАЛЯНЕ НА КОША**

14 – Завъртете дръжката във вертикално положение (пренасяне), докато чуе «клак» (фиг. 14).

15 – Натиснете бутона, разположен в предната част на количката (фиг. 15 A), задържете го натиснат и повдигнете нагоре коша (фиг. 15B).

**ВНИМАНИЕ!**

Поставянето и свалянето на коша може да се извършва с бебето, намиращо се в него, въпреки че теглото на детето може донякъде да затрудни действията ви. Препоръчваме ви да извършвате всички описани действия с повишено внимание.

**ВНИМАНИЕ!**

Неправилният монтаж (напр. монтирането на коша в обратна посока) може да доведе до повреда на механизма за захващане и до невъзможност да сваляте коша от количката: в такъв случай прочетете указанията, дадени в упътването на количката, или се свържете с отдела за обслужване на клиенти.

## ІНСТРУКЦІЯ З ВИКОРИСТАННЯ

### ВАЖЛИВЕ ЗАУВАЖЕННЯ

**ВАЖЛИВО: ПЕРЕД ВИКОРИСТАННЯМ УВАЖНО ОЗНАЙОМТЕСЯ З ЦЬЮ ІНСТРУКЦІЄЮ З ВИКОРИСТАННЯ, ЩОБ УНИКНУТИ НЕБЕЗПЕКИ ПІД ЧАС ВИКОРИСТАННЯ ВИРОБУ. ЗБЕРЕЖІТЬ ІНСТРУКЦІЮ ДЛЯ МАЙБУТНІХ КОНСУЛЬТАЦІЙ. РЕТЕЛЬНО ДОТРИМУЙТЕСЯ ЦЬОЇ ІНСТРУКЦІЇ, ЩОБ НЕ ПІДДАВАТИ НЕБЕЗПЕЦІ ВЛАСНУ ДИТИНУ.**

**УВАГА! ПЕРЕД ВИКОРИСТАННЯМ ЗНІМІТЬ Й ВИКИНЬТЕ ВСІ НАЯВНІ ПЛАСТИКОВІ ПАКЕТИ І РЕШТУ КОМПОНЕНТІВ УПАКОВКИ. В БУДЬ-ЯКОМУ РАЗІ, ЗБЕРІГАЙТЕ ЇХ В НЕДОСТУПНОМУ ДЛЯ ДІТЕЙ МІСЦІ.**

### ЗАСТЕРЕЖНІ ЗАХОДИ

- Інформація щодо використання дитячого візка надається в інструкціях до самого візка.
- **УВАГА!** Перевозити дитину в колісці, закріпленій в автомобілі, дозволяється тільки за умови застосування комплекту «KIT TRIO CAR 2013». Зверніться до інструкцій до виробу «KIT TRIO CAR 2013», щоб знайти всю необхідну інформацію щодо монтажу «KIT TRIO CAR 2013» на колісці, щодо встановлення коліски в автомобілі і її використання під час поїздки.
- **УВАГА!** Перед збиранням переконайтеся в тому, що виріб та всі його деталі не пошкоджені при транспортуванні. В іншому разі не користуйтеся виробом і тримайте його в недоступному для дітей місці.
- **УВАГА!** Цей виріб призначений для

- дитини, яка ще не в змозі сидіти самостійно, перегортатися і підніматися з опорою на руки та коліна.
- Максимальна вага дитини: 9 кг, приблизний вік 0 – 5/6 місяців.
- **УВАГА!** Використовуйте виріб тільки на стійкій горизонтальній поверхні, яка має бути сухою.
- **УВАГА!** Не дозволяйте іншим дітям гратися біля переносної коліски без нагляду з боку дорослих.
- **УВАГА!** Час від часу перевіряйте фізичну і конструктивну цілісність виробу. Зокрема, звертайте особливу увагу на переносні ручки і на дно коліски. При виявленні слідів ушкодження або зношення не використовуйте коліску і тримайте її в недоступному для дітей місці.
- **УВАГА!** Не використовуйте виріб з пошкодженими, відірваними або відсутніми частинами.
- **УВАГА!** Використовуйте тільки ті запасні частини коліски, які поставлені або схвалені виробником.
- **УВАГА!** Не встановлюйте на коліску аксесуари, запасні частини або інші компоненти, які не поставлені виробником. Внесення у виріб будь-яких модифікацій звільнюють виробника від всякої відповідальності.
- **УВАГА!** Враховуйте безпеку, яка пов'язана з вогнем і іншими джерелами тепла, наприклад, електричними або газовими пічачами, тощо. Не залишайте коліску поблизу від таких джерел тепла.
- **УВАГА!** В разі придбання матрацика окремо від коліски, перевірте, що вони є сумісними. Не кладіть у коліску матрацик заввишки більше 10 мм.
- **УВАГА!** Не залишайте всередині коліски ніяких речей, які можуть



зменшити її глибину.

- **УВАГА!** Ця колиска може використовуватися тільки на візках CHICCO, які оснащені системою кріплення «CLIK CLAK». Перш ніж класти дитину у колиску, переконайтеся, що вона надійно закріплена на візку.
- **УВАГА!** Тримайте пластикові пакети подалі від дитини, щоб запобігти удушенню.
- **УВАГА!** Залишена під сонцем колиска нагрівається; зачекайте на її охолодження і тільки потім кладіть дитину всередину.
- **УВАГА!** Ніколи не залишайте дитину без нагляду.
- **УВАГА!** Ні в якому разі не використовуйте колиску на підставці.
- **УВАГА!** Не використовуйте переносну колиску для тривалого сну дитини: цей виріб не може замінити ліжечко.

### **РЕКОМЕНДАЦІЇ З ОЧИЩЕННЯ І ДОГЛЯДУ**

Цей виріб вимагає періодичного догляду.

Операції з очищення і догляду мають виконуватися дорослою особою.

#### ОЧИЩЕННЯ

Частині з тканини очищайте зволоженою губкою і нейтральним милом, дотримуючись інструкцій на етикетках з прання.

Регулярно протирайте пластмасові частини зволоженою ганчіркою.

Після контакту з водою витирати насухо металеві частини, щоб запобігти утворенню іржі.

#### ДОГЛЯД

В разі необхідності змащуйте рухомі частини сухим силіконовим маслом. Витирайте насухо металеві частини, щоб запобігти утворенню іржі. Не занурюйте колиску в воду.

Регулярно протирайте пластмасові частини зволоженою ганчіркою. Щоб уникнути тертя, необхідно перевіряти, щоб всі деталі кріплення колиски і візка не були забруднені, запилені або покриті піском. Не залишайте виріб тривалий час під сонцем; тканинні покриття можуть вицвісти..

## **ХАРАКТЕРИСТИКИ КОЛИСКИ**

### **КАПЮШОН**

Коліска оснащена капюшоном від сонця і вітру. Положення капюшону можна регулювати.

### **ЯК ЗАКРІПИТИ І ЗНЯТИ КАПЮШОН**

1 - Перевірте, щоб кліпси на кінцях металевої дуги були пристебнуті до кнопок, розташованих на тканині. Якщо кнопки пристебнуті правильно, два наконечника металевої дуги залишаються добре помітними (мал. 1).  
2 - Вставляйте два наконечники в спеціальні кронштейни В і С, розташовані в центральній частині колиски, до тих пір, поки не пролунає характерне клацання (малюнок 2 А); зафіксуйте 4 зубці задньої дуги (малюнок 2 В).

Зауваження: система кріплення знаходиться всередині пластикових утримувачів В і С, розташована на них кругла кнопка призначена тільки для розчеплення капюшону (див. пункт 3).

3 - Щоб зняти капюшон, спочатку вийміть 4 зубці задньої дуги (малюнок 3А) і потім відчепіть передню дугу, натискаючи на дві кнопки в основі механізму кріплення (малюнок 3В).

**УВАГА!** Неправильне від'єднання капюшону може призвести до поламки зубців.

### **ВИКОРИСТАННЯ КАПЮШОНУ**

4- Всередині капюшону, між козирком і першою долею, є кільце з тканини, на яке можна підвішувати м'які іграшки, оснащені зручними гачками (малюнок 4 А).  
**Увага!** Використовуйте тільки іграшки Chicco наступних артикулів: 60062, 60063, 60065.

### **ВНУТРІШНЯ ОББИВКА І ПОКРИВАЛЬЦЕ**

5- Щоб зафіксувати внутрішню оббивку всередині колиски: вставте пластикову стрічку, розташовану в ізголов'ї дитини, між полістироловим утримувачем і каркасом колиски; потім надягніть оббивку в області ніжок дитини (малюнок 5А).  
Щоб зафіксувати покривальце, пристебніть дві бічні кнопки (малюнок 5В) і натягніть петлю на відповідний стрижень на рівні ніжок дитини (малюнок 5С).

Щоб забезпечити більший захист дитині, пропустіть дві тасьми у відповідні петлі і пристебніть автоматичні кнопки до внутрішньої частини капюшону, як показано на малюнку 5D.

Покривальце спального мішка можна перетворити на накидку для ніг, використовувану в прогулянковому візку. Зверніться до інструкцій до прогулянкового візка, щоб ознайомитись з правилами з закріплення накидки для ніг.

## РЕГУЛЬОВАНА СПИНКА - COMFORT SYSTEM





6 – Спинка колиски може плавно регулюватися. Щоб підняти чи опустити спинку, скористуйтеся колищатком, розташованим на зовнішній стороні колиски в області голови дитини (малюнок 6).  
УВАГА! Рекоменується провітрювати колиску після тривалого використання.

## РУЧКИ ДЛЯ ПЕРЕНЕСЕННЯ КОЛИСКИ

7 - Колиска оснащена зручною ручкою для перенесення, яка може займати три положення (мал. 7):  
А) Транспортування  
В) Проміжне  
С) Відпочинок  
8 – Щоб встановити ручку в вертикальне положення, необхідно взятися за неї в центрі і тягнути вгору, доки не пролунає клацання, що свідчить про блокування (малюнок 8А); щоб повернути ручку в положення відпочинку, натисніть одночасно на дві кнопки в основі ручки, після чого поверніть її вниз (малюнок 8В).  
УВАГА! Забороняється транспортувати колиску, якщо ручка займає проміжне положення або положення відпочинку. Ручка має знаходитися в положенні транспортування.

## ПРАННЯ

Капюшон, внутрішня оббивка колиски і матрацик знімаються для прання. Рекоменується строго дотримуватися інструкцій з прання на етикетці виробу.  
9 - Зніміть капюшон з колиски, слідуючи вказівкам з розділу «Закріплення і зняття капюшона», потім розстібніть дві кнопки, які закріплюють металеву дугу до тканини і вийміть тільки металеву дугу, потягнувши за один з двох наконечників (малюнок 9); не виймайте задню дугу з 4 зубцями для подальших операцій з прання.  
10- Вийміть внутрішню набивку матрацика крізь отвір, розташований позаду оббивки (малюнок 10).  
11- Щоб зняти внутрішню оббивку з колиски, вийміть з каркасу пластикову стрічку, яка розташована в ізолові дитини (малюнок 11).  
Нижче наведені символи прання з відповідними значеннями:

-  Прати вручну в холодній воді
-  Не відбілювати
-  Не сушити механічним способом
-  Не прасувати
-  Не піддавати хімічній чистці

## ВИКОРИСТАННЯ ПЕРЕНЕСНОЇ КОЛИСКИ В ЯКОСТІ ВІЗКА

Ця колиска може використовуватися в якості візка, в разі встановлення на дитячі прогулянкові візки Chicco, забезпечені системою «Clik Clak».

## ЗАКРІПЛЕННЯ ПЕРЕНЕСНОЇ КОЛИСКИ ДО ВІЗКА

Підготуйте дитячий прогулянковий візок, забезпечений системою «Clik Clak», щоб на нього можна було встановити колиску, як зазначено в інструкції до самого візка.

Зауваження: у дитячих прогулянкових візках, оснащених спинкою або знімним сидінням, рекомендується від'єднати спинку або сидіння, як зазначено в спеціальних інструкціях до візка.

12 - Візьміться за ручку, яка знаходиться в положенні транспортування, і розташуйте колиску на підколітниках так, щоб область ніг дивилася на ручку візка (малюнок 12).

13 - Сумістіть стрижні, розташовані з обох боків колиски, з отворами на піколітниках візка (малюнок 13 А), потім встановлюйте колиску, доки не пролунає клацання, що свідчить про блокування (малюнок 13 В).  
УВАГА! Перед використанням переконайтеся у тому, що колиска надійно пристебнута, потягнувши її вгору.

## ВІД'ЄДНАННЯ ПЕРЕНЕСНОЇ КОЛИСКИ

14 – Встановіть ручку в вертикальне положення (транспортування), має пролунати клацання, що свідчить про блокування (малюнок 14).

15 – Натисніть на кнопку спереду візка (малюнок 18), потім, утримуючи кнопку в натиснутому стані, вийміть колиску з рами (малюнок 15В).

УВАГА! Зчеплення і розчеплення виконуються також з дитиною в колісці, однак вони можуть бути ускладнені. Під час цих дій потрібна особлива обережність.

УВАГА! Невірно виконана процедура прикріплення люльки до шасі (наприклад, установка в зворотному напрямку) може привести до відмови системи зчеплення, зробивши неможливою розчеплення. В цьому випадку зверніться до інструкцій дитячого прогулянового

# SPRINT CARRYCOT

## AVISO IMPORTANTE

IMPORTANTE: ANTES DE USAR ESTE PRODUTO, LEIA ESTE MANUAL DE INSTRUÇÕES PARA EVITAR RISCOS DURANTE O USO E GUARDE PARA REFERÊNCIA FUTURA. SIGA AS INSTRUÇÕES CUIDADOSAMENTE PARA NÃO COMPROMETER A SEGURANÇA DE SEU FILHO.

ATENÇÃO: ANTES DE USAR, RETIRE OS SACOS PLÁSTICOS E TODOS OS ELEMENTOS QUE FAZEM PARTE DA EMBALAGEM DO PRODUTO E MANTENHA-OS FORA DO ALCANCE DAS CRIANÇAS.

## AVISOS:

- Importante: Siga todas as instruções deste manual para que a criança tenha a maior proteção possível em caso de acidente.
- Guardar este manual de instruções para eventuais consultas.
- Este equipamento é projetado para ser utilizado apenas em bancos veiculares voltados para frente.
- Este dispositivo de retenção para crianças "Berço Portátil" deve ser usado na posição perpendicular ao eixo longitudinal do veículo.
- Siga rigorosamente as instruções para a montagem e a instalação do produto. Não permita que alguém possa utilizar o produto sem ter lido as instruções.
- ATENÇÃO! Não use este dispositivo de retenção para crianças em assentos equipados com airbag.
- É aconselhável que todos os passageiros ocupantes do automóvel saibam como libertar a criança, em caso de emergência.
- Certifique-se de que os itens rígidos e as partes de plástico do dispositivo

de retenção para crianças devem ser corretamente posicionados e instalados para, durante o uso cotidiano do veículo, não ficarem presos por um assento móvel ou uma porta do veículo.

- Nenhum dispositivo de retenção para crianças, pode garantir a total segurança da criança em caso de acidente, mas a utilização deste produto reduz o risco de lesões graves ou morte.
- O risco de sérios danos para a criança, não só em caso de acidente mas também em outras circunstâncias (por ex. frenagens bruscas, etc.), aumenta se as indicações dadas neste manual não forem rigorosamente respeitadas: verifique sempre se o moisés está corretamente fixada no banco do automóvel.
- Este dispositivo de retenção para crianças foi projetado para absorver parte da energia de um impacto do veículo, de forma a reduzir o risco do usuário, em casos de colisão ou de desaceleração repentina do veículo, limitando o deslocamento do corpo da criança.
- Um dos grandes objetivos dos dispositivos de retenção é evitar ao máximo que o corpo da criança sofra movimento. Desta forma, antes de sair do veículo, certifique-se de que o dispositivo de retenção esteja bem firme no banco do veículo, e que o sistema de retenção do mesmo esteja devidamente afivelado a criança.
- Se o dispositivo de retenção estiver danificado, deformado ou muito desgastado, deve ser substituído, pois pode ter perdido as características originais de segurança.
- Nunca efetue qualquer modificação ou acréscimo no dispositivo de retenção para crianças em veículos automotivos. O conjunto de componentes do dispositivo de retenção foi testado e aprovado para proteger a criança. Desta forma, o responsável por qualquer alteração no dispositivo

de retenção, descaracterizando assim as condições da certificação, afetará a segurança da criança.

- Este produto é apropriado para crianças com peso até 10 kg.
- Nunca transporte a criança sem um equipamento de retenção ou num equipamento que não seja adequado a sua idade, peso e altura, pois, desta forma, ela estará em maior risco de sofrer lesão em caso de um acidente.
- Não instale acessórios, peças de substituição ou componentes não fornecidos pelo fabricante.
- Nunca deixar a criança no dispositivo de retenção para crianças em veículos automotivos, sem a devida supervisão de um adulto.
- O equipamento desocupado (que não esteja sendo utilizado) deve ser mantido preso ao cinto de segurança ou no porta-malas do veículo.
- Não coloque nada que não seja um acessório aprovado pelo fabricante nem entre o banco do automóvel e o dispositivo de retenção para crianças nem entre o dispositivo de retenção e a criança: em caso de acidente, o dispositivo de retenção poderá não funcionar corretamente.
- Se o automóvel for deixado ao sol, é aconselhável cobrir o dispositivo de retenção para crianças.
- Não utilize este equipamento se o mesmo passar por acidente.
- Após um acidente, ainda que ligeiro, o dispositivo de retenção para crianças pode ter sofrido danos nem sempre visíveis a olho nu: portanto, é necessário substituí-la.
- Por se tratar de um item de segurança, nunca adquira um produto usado, principalmente por não serem conhecidos os esforços a que o produto foi submetido anteriormente.
- O forro só pode ser substituído por outro aprovado pelo fabricante, dado ser uma parte integrante do dispositivo de retenção para crianças. O dispositi-

vo de retenção para crianças nunca deverá ser usada sem o forro, para não comprometer a segurança da criança.

- Certifique-se de que o cinto não fica torcido e evite que o mesmo ou partes do dispositivo de retenção para crianças fiquem presos nas portas ou raspem em pontos cortantes.
- Se o cinto estiver cortado ou desfiado, e necessário substituí-lo.
- Certifique-se sempre de que os cintos subabdominais sejam usados na região pélvica.
- Certifique-se de que não são transportados no banco traseiro do carro, objetos ou bagagens que não estejam presos ou colocados de forma segura: em caso de acidente ou frenagem brusca podem machucar os passageiros.
- Nunca deixe bagagens ou outros objetos passíveis de causar ferimentos próximos da criança.
- Nunca deixe a criança sozinha no veículo.
- Certifique-se de que todos os passageiros do automóvel estejam com o cinto de segurança, não só para sua própria segurança, mas também porque, durante a viagem, em caso de acidente ou frenagem brusca, podem machucar a criança.
- Durante as viagens longas, pare frequentemente. A criança cansa-se facilmente. Não retire a criança da cadeirinha enquanto o automóvel estiver em movimento, por nenhum motivo. Se a criança necessitar de atenção, pare num local seguro.
- Os recém-nascidos prematuros com menos de 37 semanas de gestação podem correr perigo na cadeirinha porque podem ter dificuldade em respirar se permanecerem sentados. Assim, é aconselhável consultar o seu médico antes de deixar o hospital, para que observe o seu filho e recomende a cadeirinha mais adequada.
- É importante destacar que a utilização de almofadas de adaptação para

bebês deve contornar a cabeça, e não apoiar, para não prejudicar o pescoço da criança. Este adaptador deve ser utilizado por crianças até o peso máximo de 6 kg. Quando não existe esse adaptador de cabeça, mas a cadeira parece ser grande para o bebê (no caso das conversíveis quando o bebê é recém-nascido), recomendado o uso de rolinhos de toalha de algodão para dar sustentação ao corpo e cabeça da criança.

- Nunca transporte a criança sem um equipamento de retenção ou num equipamento que não seja adequado a sua idade, peso e altura, pois, desta forma, ela estará em maior risco de sofrer lesão em caso de um acidente.
- A empresa Artsana declina qualquer responsabilidade pelo uso indevido do produto.

## 1.2 CARACTERÍSTICAS DO PRODUTO

Este produto é apropriado para o “Grupo 0”, ou seja, para o transporte no automóvel de crianças desde o nascimento até 10 kg de peso.

### ATENÇÃO:

1. ESTE É UM DISPOSITIVO DE RETENÇÃO PARA CRIANÇAS DA CATEGORIA “UNIVERSAL”. ELE É APROVADO PARA USO GERAL EM VEÍCULOS E SE ADAPTA NA MAIORIA, MAS NÃO EM TODOS OS ASSENTOS DE CARROS.
2. A CORRETA ADAPTAÇÃO É APROPRIADA SE O FABRICANTE DO VEÍCULO DECLARAR NO MANUAL QUE O VEÍCULO ACEITA UM DISPOSITIVO DE RETENÇÃO PARA CRIANÇAS “UNIVERSAL” PARA ESTE GRUPO DE IDADE.
3. EM CASO DE DÚVIDAS, CONSULTE O FABRICANTE DO DISPOSITIVO DE RETENÇÃO PARA CRIANÇAS OU O VENDEDOR.
4. APROPRIADO SE O VEÍCULO ESTIVER EQUIPADO COM CINTO DE SEGURANÇA, TRÊS PONTOS, ESTÁTICO OU COM RETRATOR.
5. GUARDAR ESTE MANUAL DE INSTRUÇÕES PARA EVENTUAIS CONSULTAS.

## CONSELHOS PARA LIMPEZA E MANUTENÇÃO

Este produto necessita de manutenção periódica.

As operações de limpeza e manutenção devem ser efetuadas por um adulto.

### LIMPEZA

Limpe as partes em tecido com uma esponja úmida e sabão neutro, seguindo as indicações da etiqueta têxtil .

Limpe periodicamente as partes de plástico com um pano úmido.

Depois de um eventual contato com água, seque as partes metálicas, para evitar a formação de ferrugem .

### MANUTENÇÃO

Lubrifique, só em caso de necessidade, com óleo seco de silicone. Mantenha secas as partes metálicas, para evitar a formação de ferrugem. Não mergulhe o moisés em água. Limpe periodicamente as partes de plástico com um pano úmido. Mantenha limpos de pó e areia, os componentes de encaixe do moisés no carrinho de passeio, para evitar atritos. Não deixe o produto ao sol durante muito tempo; os tecidos poderão desbotar .

## CARACTERÍSTICAS DO MOISÉS

### CAPOTA

O moisés está equipado com Capota de Sol / Vento regulável em várias posições .

## MONTAGEM E DESMONTAGEM

1 - Verifique se as molas situadas na extremidade do arco metálico estão fixadas nas molas do tecido da capota. Se estas estiverem corretamente fixadas serão bem visíveis as duas extremidades do arco (fig 1).

2 - Introduza as duas extremidades metálicas nos respectivos suportes B e C colocados na parte central do moisés até se ouvir o clic de engate (figura 2 A); em seguida, fixe os 4 ganchos do arco inferior da capota na borda do moisés (figura 2 B).

**ATENÇÃO:** O sistema de engate está colo-

cado no interior dos suportes plásticos B e C; o botão redondo situado sobre os suportes, serve apenas para o desengate da capota (ver ponto 3).

3 -Para remover a capota, retire primeiro os 4 ganchos da borda do moisés (figura 3A) e depois desengate o arco metálico pressionando os dois botões colocados nos suportes (figura 3B).

**ATENÇÃO:** A desmontagem incorreta da capota pode danificar os ganchos.

### UTILIZAÇÃO DA CAPOTA

4- No interior da capota, entre a pala frontal e o protetor de sol, existe um anel de tecido que permite pendurar brinquedos macios que incluem ganchos práticos (figura 4 A).

Atenção – utilizar apenas os brinquedos Chicco com os seguintes códigos : 60062, 60063, 60065

### REVESTIMENTO INTERNO E COBERTURA

5- Para fixar o revestimento interno do moisés: introduza a parte de plástico localizada na zona da cabeça do bebê entre o suporte em poliestireno e a base do moisés; em seguida, introduza o tecido correspondente aos pés do bebê (figura 5A). Para fixar a capa, aperte as duas molas de pressão laterais (figura 5B) e enfie o pino específico na ranhura, correspondente com os pés do bebê (figura 5C). Para garantir maior proteção do bebê, passe as duas fitas pelas respectivas ranhuras e aperte as molas de pressão na parte interna da capota, como mostra a figura 5D.

A capa do moisés pode ser transformada em cobre-pernas para o carrinho de passeio. Consulte o manual de instruções do carrinho de passeio para verificar os procedimentos de montagem da configuração de cobre-pernas.

### ENCOSTO REGULÁVEL - COMFORT SYSTEM

6 – O encosto do moisés é regulável de modo gradual . Para levantar e baixar o encosto use a roda situada no exterior do moisés na zona dos pés do bebê (figura 6).

**ATENÇÃO:** Depois de uma utilização prolongada é aconselhável arejar o moisés .

### ALÇA DE TRANSPORTE

7 - O moisés está equipado com uma cômoda alça rígida de transporte, regulável em três posições (fig . 7):

- A) Transporte
- B) Intermediária
- C) Repouso

8 –Para colocar a alça na posição vertical, segure-a ao centro e rode-a para cima até ouvir o estalo de engate (figura 8 A); para colocar a alça em posição de repouso pressione simultaneamente os dois botões situados na base da alça e depois rode para baixo (figura 8 B).

**ATENÇÃO:** O moisés não deve ser transportado com a alça na posição intermediária ou de repouso, mas apenas em posição de transporte .

### LAVAGEM

A capota, o revestimento interno do moisés e o colchão são removíveis e laváveis; siga atentamente as instruções de lavagem indicadas na etiqueta colocada no topo .

9 - Retire a capota do moisés seguindo as indicações do ponto 3; depois abra as duas molas que fixam o arco metálico ao tecido e retire apenas o arco puxando-o por uma das duas extremidades (figura 9); não retire o arco traseiro com os 4 ganchos para efetuar as operações de lavagem .

10- Retire o enchimento do colchão através da abertura situada na parte traseira do revestimento (figura 10).

11- Para remover o revestimento interno do moisés, retire da estrutura a faixa de plástico situada na zona da cabeça do bebê (figura 11). Em seguida, são apresentados os símbolos de lavagem e os seus significados:



Lave à mão em água fria



Não utilize alvejante



Não seque na máquina



Não passe a ferro



Não limpe a seco

## UTILIZAÇÃO DO MOISÉS COMO CARRINHO DE BERÇO

Este moisés pode ser utilizado na versão carrinho de berço, montado sobre os carrinhos de passeio Chicco equipados com o sistema "Clik Clak".

## FIXAÇÃO DO MOISÉS NO CARRINHO DE PASSEIO

Prepare o carrinho de passeio, equipado com o sistema Clik Clak, para receber o moisés conforme indicado nas instruções específicas do mesmo .

Atenção: Para carrinhos de passeio equipados com encosto ou banco destacável, é aconselhável desengatar o encosto ou o banco conforme indicado nas respectivas instruções dos mesmos .

12 –Segure na alça em posição de transporte e coloque o moisés sobre os apoios dos braços com a zona dos pés voltada para a alça do carrinho de passeio (figura 12).

13 – Faça coincidir os pinos situados nos dois lados do moisés com as ranhuras existentes sobre os apoios dos braços do carrinho de passeio (figura 13 A) e em seguida coloque o moisés até ouvir o estalo de fixação (figura 13 B).

**ATENÇÃO:** Antes de utilizar, certifique-se de que o moisés está bem fixado, puxando-a para cima .

## DESENCAIXE DO MOISÉS

4 – Coloque a alça na posição vertical (de transporte ) até ouvir o estalo de engate (figura 14).

15 –Pressione o botão situado abaixo da capota do moisés (figura 15 A) e em seguida, mantendo pressionado o botão, levante o moisés da estrutura (figura 15 B).

**ATENÇÃO:** O encaixe e desencaixe podem ser efetuados mesmo com o bebê no moisés; estas operações, com o peso do bebê, podem tornar-se menos fáceis . Recomenda-se atenção ao efetuá-las nestas condições .

**ATENÇÃO:** Um procedimento incorreto no encaixe do moisés na estrutura (ex. montagem ao contrário ) pode provocar o bloqueio do sistema de fixação, tornando impossível

o desencaixe: neste caso, consulte as instruções do carrinho de passeio ou contate o Serviço de Apoio ao Cliente.

## مهد متنقل ثلاثي للسيارة

تنبيه هام

هام: يجب قبل الإستعمال قراءة كتيب التعليمات المائل لتفادي مخاطر الإستخدام وحفظه لمراجعتة عند الضرورة بالمستقبل.

من أجل تفادي ضرر الأمان لطفلكم يجب بكل عناية إتباع التعليمات التالية الذكر.

تنبيه: القيام قبل الإستعمال بإزالة الأكياس البلاستيكية وجميع الأجزاء المحتوية بالعلبة وعلي كل حال القيام بإعادها عن متناول الأطفال.

تحذيرات:

- لاستعمال مقعد التجول يجب إتباع التعليمات التابعة للمقعد.
- تنبيه: بالإمكان إستعمال المهد المتنقل للنقل بالسيارة فقط في حالة إستعمال مجموعة "KIT TRIO CAR 2013". مراجعة كتيب الإستعمال التابع إلي "KIT TRIO CAR 2013" فيما يتعلق بجميع المعلومات الخاصة بتركيب "KIT TRIO CAR 2013" علي المهد المتنقل أو بتركيب المهد المتنقل بالسيارة وبطريقة الإستعمال خلال الرحلات.
- تنبيه: يجب قبل إجراء التجميع التأكد من عدم تضرر المنتج وجميع أجزائه نتيجة لعمليات النقل وفي حالة التضرر ننصح بعدم استعماله وإبعاده عن متناول الأطفال.
- تنبيه: هذا المنتج يعتبر مناسب للأطفال الغير قادرين علي الجلوس أو الدوران بأنفسهم أو النهوض بالإستناد علي أيديهم أو ركباهم.
- الوزن الأقصى للطفل: 9 كغ وعمر الإستعمال التقديري من 0 إلي 5-6 أشهر.
- تنبيه: الإستعمال فقط علي الأسطح الثابتة الأفقية الجافة.
- تنبيه: يجب عدم ترك الأطفال الآخرين يلعبون بالقرب من حقيبتي حمل الأطفال.
- تنبيه: التأكد دوريا من سلامة بنية وهيكل المنتج. بشكل خاص مقبض النقل وقاع النهدي المتنقل. في حالة ملاحظة علامات ضرر أو إستهلاك واضحة يجب الإمتناع من إستعماله وإبعاده بعيدا عن متناول الأطفال.
- تنبيه: عدم الإستعمال في حالة عطب أو تمزق أو نقص أي جزء من أجزاء المنتج.
- تنبيه: يجب فقط إستعمال الأجزاء الموردة أو المعتمدة من قبل المصنع.

- تنبيه: يجب عدم التطبيق علي المنتج لأي أجزاء تكملية أو أي قطعة غيار أو أي جزء أخر غير موردة من المصنع. في حالة إجراء أي تغيير علي المنتجات فإن ذلك سيغضي المصنع من أية مسئولية.
- تنبيه: يجب إعتبار المخاطر الناتجة عن اللهب أو عن أية مصادر حرارية أخرى مثل الدفايات الكهربائية أو السخانات الغازية وغيرها. عدم ترك المنتج بالقرب من مصادر الحرارة.
- تنبيه: في حالة شراء فراش لوحده يجب التأكد من ملائمتة بالمنتج. عدم إضافة فراش يكون سمكه أقصى من 10 م.م. تنبيه: عدم ترك أي شيء بداخل المنتج قد ينتج عنه إنخفاض عمقه.
- تنبيه: هذا المنتج يعتبر قابل للإستعمال فقط علي مقاعد التجول المجهزة بنظام تثبيت "كليك كلاك". التأكد من أن المنتج مثبت بشكل سليم علي مقعد التجول قبل وضع الطفل بداخله.
- تنبيه: إبعاد الأكياس البلاستيكية بعيدا عن متناول الأطفال وذلك لتفادي مخاطر الإختناق.
- تنبيه: 'ن ترك المنتجات متعرضة لأشعة الشمس قد يسبب فرط في السخونة ولذلك يجب تبريدها قبل وضع الطفل بداخلها.
- تنبيه: يجب دائما عدم ترك الطفل بدون مراقبتة.
- تنبيه: يجب دائما الإمتناع عن إستعمال المنتج مع السنند.
- تنبيه: يجب عدم استعمال المنتج لنوم الطفل لفترة طويلة: هذا المنتج لا يعتبر كبديل لفراش الطفل.

نصائح التنظيف والصيانة

يحتاج هذا المنتج لإجراء صيانات دورية. يجب إجراء عمليات التنظيف والصيانة من قبل شخص بالغ سن الرشد.

التنظيف

تنظيف الأجزاء النسيجية بإسفنجة مبللة وقليل من الصابون المتعادل القلوية وذلك بإتباع إرشادات التنظيف والصيانة الموضحة علي البطاقات المثبتة علي المنتج.

تنظيف الأجزاء البلاستيكية دوريا بإستعمال قطعة قماش مبللة.

جفيف الأجزاء المعدنية في حالة تبللها بالماء وذلك لتفادي تكون الصدأ.

الصيانة

إجراء التزييت فقط في حالة الضرورة بإستخدام زيت سليكوني جاف. جفيف الأجزاء المعدنية لتفادي تكون الصدأ. عدم الغطس بالماء. تنظيف الأجزاء البلاستيكية دوريا بقطعة قماش مبللة. تنظيف أجزاء تثبيت المنتج وأجزاء مقعد التجول من الغبار



بعد هذا قم بإحكام تعديل القماش بمستوى قَدَمِي  
الطفل (الصورة 5A). لتنبيت الغطاء، عليك بإغلاق  
الزرين الأوتوماتيكيين الجانبيين (الصورة 5B) وإدخال  
العروة في الوتد المخصص لهذا، وذلك بمستوى قَدَمِي  
الطفل (الصورة 5C)

لضمان سلامة أكبر للطفل، عليك بتمرير

الشريطين في العروتين المخصصتين لهما والقيام  
بتثبيت الأزرار الأوتوماتيكية على الجزء الداخلي  
للسقيفة. كما هو موضح في الصورة 5D.

يمكن تحويل غطاء السرير المحمول إلى غطاء لعربة الطفل.  
يرجى الرجوع إلى دليل تعليمات العربة للحصول على مزيد  
من المعلومات عن كيفية تركيب غطاء السرير على شكل  
غطاء للعربة.

إمكانية التحكم بوضعية الظهر - كومفورت  
سيسيتيم

6- يمكن التحكم بوضعية ظهر السرير الصغير عن  
طريق مستويات مندرجة. لرفع و خفض الظهر يمكن  
الاستعانة بالعجلة الموجودة خارج السرير الصغير.  
وذلك في منطقة وضع إقدام الطفل ( الشكل 6).  
تنبيه: ينصح العمل على تهوية السرير الصغير بعد  
استعماله لفترة زمنية طويلة.

مقبض النقل

7 - إن السرير الصغير مزود بمقبض عملي لنقله  
بحيث يمكن التحكم به عن طريق ثلاث وضعيات  
مختلفة (الشكل 7):

A) وضعية النقل  
B) الوضعية المتوسطة  
C) وضعية الراحة

8 - للحصول على وضعية عمودية للمقبض، يتم  
الإمساك بالمقبض من منطقة الوسط و سحبه نحو  
الأعلى إلى أن يسمع صوت طقطقة إحكام الشبك  
(الشكل 8a)؛ و أما لإعادة المقبض إلى وضعية  
الراحة يتم الضغط على الزرين الموجودين على قاعدة  
المقبض بنفس الوقت و بالتالي تحريكهم بشكل دائري  
نحو الأسفل (الشكل 8b).

تنبيه: يجب أن لا يتم نقل السرير الصغير عن طريق  
المقبض في حالة ضبطه في الوضعية المتوسطة أو  
في وضعية الراحة، ولكن بتوجب نقله فقط عن طريق  
المقبض بعد ضبطه في وضعية النقل.

التنظيف

بالإمكان إزالة الغطاء الخارجي للمظلة، المفروش الداخلي  
للسرير الصغير و الفرشة الصغيرة و غسلهم؛ ينصح  
إتباع و التقيد بتعليمات الغسيل المشار إليها في  
بطاقة السلعة.

والرمل وذلك لتفادي أضرار الإحتكاك. عدم ترك  
المنتجات معرضة لأشعة الشمس لمدة طويلة لتفادي  
فقدان لون الأنسجة.

ميزات السرير الصغير  
مظلة

السرير الصغير الذي يتم تثبيته على العربة مزود  
بمظلة واقية من الشمس و الريح يمكن ضبط  
وضعياتها بموجب مستويات متعددة.

التركيب و التفكيك

1- يتوجب التحقق من أن المشبك الموجود في نهاية  
القوس الحديدي مشبوك جيدا بالأزرار المتمركزة على  
الجزء المصنوع من القماش. إذا كانت الأزرار مشبوكة  
بالشكل الصحيح يمكن رؤية نهاية القوس المعدني  
بوضوح (الشكل 1).

2 - إدخال كلا النهايتين المصنوعة من المعدن في  
الدعامات المخصصة لها B و C المتواجدة على  
الجزء المركزي للسرير الصغير. وذلك حتى سماع صوت  
طقطقة إحكام الشبك (الشكل 2 A)؛ وبالتالي يتم  
تثبيت أسنان القوس الخلفي الأربعة ( الشكل  
2 B).

ملاحظة هامة: يهدف نظام الشبك المتواجد داخل  
الدعامات البلاستيكية B و C و الزر الكروي المتمركز  
على الدعامات إلى فك المظلة فقط (انظر إلى  
الشكل 3).

3 - للعمل على إزالة المظلة يتوجب سحب أسنان  
القوس الخلفي ال 4 أولاً (الشكل 3A) و فيما بعد  
يتم المبادرة بفك القوس الأمامي عن طريق الضغط  
على كلا الزرين الموجودين على قاعدة المشبك (الشكل  
3B).

تنبيه: إن عملية الشبك الخاطئة للمظلة يمكن أن  
تسبب كسر الأسنان.

استعمال المظلة

4 - داخل المظلة و ما بين قبال الرؤية وقسمها  
الهلالى الأول تتواجد حلقة من القماش تمكنكم من  
تعليق الألعاب الطرية المزودة بمشابك عملية (الشكل  
4 A).

تنبيه - يتوجب استخدام العاب Chicco التي  
تحمل الرموز التالية: 60062, 60063, 60065.

5 - للعمل على تثبيت التلبسة الداخلية للسرير  
الصغير يتوجب: إدخال الشريط البلاستيكي المتمركز.  
في المنطقة حيث يتم وضع رأس الطفل. أي ما بين دعامة

15- الضغط على الزر الموجود على الجزء الأمامي للعربة (الشكل 15 A). والمواصلة بالضغط على الزر مع رفع السرير الصغير لفصله عن بنية العربة (الشكل 15 b).

تنبيه: يمكن إن تتم عملية الشبك و الفك بينما يتواجد الطفل داخل السرير الصغير، علما بأن هذه الإجراءات المذكورة سوف تكون أصعب وذلك بسبب وزن الطفل. ينصح الانتباه جيدا عند القيام بالإجراءات المذكورة أعلاه.

تنبيه: إن عدم إتباع إجراءات شبك السرير الصغير مع الهيكل بالشكل الصحيح ( على سبيل المثال التركيب العكس) يمكن أن يؤدي إلى عدم فعالية نظام الشبك بالشكل الصحيح. بحيث يصبح من المستحيل إتمام عملية الشبك : في هذه الحالة يتوجب اللجوء إلى تعليمات العربة و الاتصال مع خدمة العملاء Artsana.

يتم الإشارة في التالي إلى معاني رموز تعليمات الغسيل:



غسيل يدوي بماء بارد



عدم استعمال المبيضات



عدم التنشيف آليا



عدم الكوي



عدم اللجوء إلى التنظيف الناشف

9- يتم إزالة المظلة المعلقة بالسرير الصغير بإتباع التعليمات المذكورة في النقطة 3؛ وبالتالي يتم فك الزرين الأوتوماتيكيين الذين يثبتون القوس المعدني بالقماش. و بعد ذلك يتم نزع القوس المعدني بسحبه من خلال إحدى النهايتين (الشكل 9) يجب أن لا يتم سحب القوس الخلفي ذو الأربع أسنان بهدف القيام بعمليات الغسيل.

10- يتوجب سحب الحشوية من الفرشة الصغيرة من خلال الفتحة الموجودة خلف الغطاء الخارجي (الشكل 10).

لإزالة الغطاء الداخلي للكيس. عليك بإزالة

الشريط البلاستيكي من على الهيكل. وهذا

الشريط موجود في المنطقة الموازية لرأس الطفل (الصورة 11).

استعمال السرير الصغير كعربة لنقل الطفل من الممكن استعمال هذا السرير الصغير على شكل سرير صغير متحرك وذلك بتركيبه على العربة Chicco المزودة بنظام "Clik Clak".

عملية تثبيت السرير الصغير على العربة

إن العربة مزودة بنظام Clik Clak. وذلك بهدف تثبيت السرير الصغير عليها. كما هو مشار إليه في تعليمات العربة المتعلقة بهذا الموضوع.

ملاحظة هامة: فيما يتعلق بالعربات المزودة بظهر أو مقعد يمكن إزالته. ينصح فك الظهر أو المقعد كما هو مشار إليه في تعليمات العربة المتعلقة بهذا الموضوع.

12 - يتم مسك المقبض المضبوط في وضعية النقل و العمل على وضع السرير الصغير على الأذرع بحيث تكون منطقة الأقدام موجه نحو مقبض العربة ( الشكل 12).

13- يتوجب وضع المسامير الموجودة على كلا جانبي السرير الصغير بحيث تتطابق مع الفتحات المتواجدة على أذرع

العربة (الشكل 13 A) و بالتالي يتم تثبيت السرير الصغير عليها بحيث يسمع صوت طقطقة إحكام الشبك ( الشكل 13 B).

تنبيه: قبل المبادرة باستعمال السرير الصغير يتوجب التحقق من إحكام شبكه. وذلك بمحاولة سحبه نحو الأعلى.

تفكيك السرير الصغير

14- يتم ضبط المقبض في الوضعية العمودية (وضعية النقل) إلى أن يسمع صوت طقطقة الشبك (الشكل 14).

- I** ARTSANA S. P. A.  
Via Saldarini Catelli, 1  
22070 Grandate – Como – Italia  
800-188 898  
[www.chicco.com](http://www.chicco.com)
- F** ARTSANA FRANCE S.A.S.  
17/19 Avenue De La Metallurgie  
93210 Saint Denis La Plaine - France  
0820 87 00 41 (0.12€Ttc/Mn)  
[www.chicco.fr](http://www.chicco.fr)
- D** ARTSANA GERMANY GMBH  
Borsigstrasse 1-3  
D-63128 Dietzenbach-Deutschland  
+49 6074 4950  
[www.chicco.de](http://www.chicco.de)
- GB** ARTSANA UK Ltd.  
Prospect Close - Lowmoor Road Business Park  
Kirkby In Ashfield  
Nottinghamshire - Ng17 7Lf  
England U.K.  
01623 750870 (office hours)  
[www.chicco.co.uk](http://www.chicco.co.uk)
- E** ARTSANA SPAIN S.A.U.  
C/Industria 10  
Pol. Industrial Urtinsa  
Apartado De Correos 212 - E  
28923 Alcorcon (Madrid)-Spain  
902 117 093  
[www.chicco.es](http://www.chicco.es)
- P** ARTSANA PORTUGAL S.A.  
Rua Humberto Madeira, 9  
2730-097 Queluz De Baixo Barcarena Portugal  
21 434 78 00  
800 20 19 77  
[www.chicco.pt](http://www.chicco.pt)
- NL** ARTSANA BELGIUM N.V.  
Temselaan 5 B-1853 Strombeek - Bever  
Belgium  
+32 23008240  
[www.chicco.be](http://www.chicco.be)
- TR** ARTSANA TURKEY BEBEK VE SAĞLIK ÜRÜNLERİ A.Ş.  
İçerenköy Mh. Erkut Sk. No:12  
Üner Plaza K:12  
Ataşehir İstanbul - Turkey  
0214 444 2444  
[www.chicco.com](http://www.chicco.com)

- PL** ARTSANA POLAND Sp.zo.o.  
Aquarius, Ul. Polczyńska 31 A  
01-377 Warszawa  
+48 22 290 59 90  
[www.chiccopolska.pl](http://www.chiccopolska.pl)
- RUS** Г. МОСКВА, 4-Й ПРОЕЗД ПОДБЕЛЬСКОГО,  
Д.3 Стр.22  
+7(495)661-78-69  
[www.chicco.ru](http://www.chicco.ru)
- CH** ARTSANA SUISSE S.A  
Stabile la Punta Via Cantonale 2/b  
6928 Manno (TI)-Svizzera  
+41 (0)91 935 50 80  
[www.chicco.ch](http://www.chicco.ch)
- BR** PARA MAIS INFORMAÇÕES  
Importadora:  
Artsana Brasil Ltda.  
Rua Major Paladino, 128, galpão 18 - Vl. Ribeiro de  
Barros - São Paulo/ SP  
Fone: (11 ) 2246-2100  
Atendimento ao Consumidor:  
e-mail: [sac.brasil@artsana.com](mailto:sac.brasil@artsana.com) - site: [www.chicco.com.br](http://www.chicco.com.br) - fone: (11) 2246-2129
- MX** ARTSANA MEXICO S.A  
Dec.V. Ruben Dario 1015  
Colonia Lomas De Providencia 44647  
Guadalajara, Jalisco-Mexico  
01800 702 8983  
[www.chicco.com.mx](http://www.chicco.com.mx)
- AR** ARTSANA ARGENTINA S.A.  
Uruguay 4501  
Victoria Cp(1644)  
San Fernando- Buenos Aires-Argentina  
0810-888-2442  
[www.chicco.com.ar](http://www.chicco.com.ar)
- IN** ARTSANA INDIA PRIVATE LIMITED,  
7Th Floor, Tower B, Paras Twin Towers,  
Golf Course Road, Sector 54  
Gurgaon – 122002  
Haryana, India  
(+91)(124)(4964500)  
[www.chicco.in](http://www.chicco.in)



ARTSANA S.p.A.  
Via Saldarini Catelli, 1  
22070 Grandate (CO) - Italy  
Tel. (+39) 031 382 111  
Fax (+39) 031 382 400  
[www.chicco.com](http://www.chicco.com)

0-6



ARTSANA S.p.A. - Via Saldarini Catelli, 1 - 22070 Grandate (CO) - Italy  
Tel. (+39) 031 382 111 - Fax (+39) 031 382 400 - [www.chicco.com](http://www.chicco.com)

